

### BỒN TẮM PJYD2200

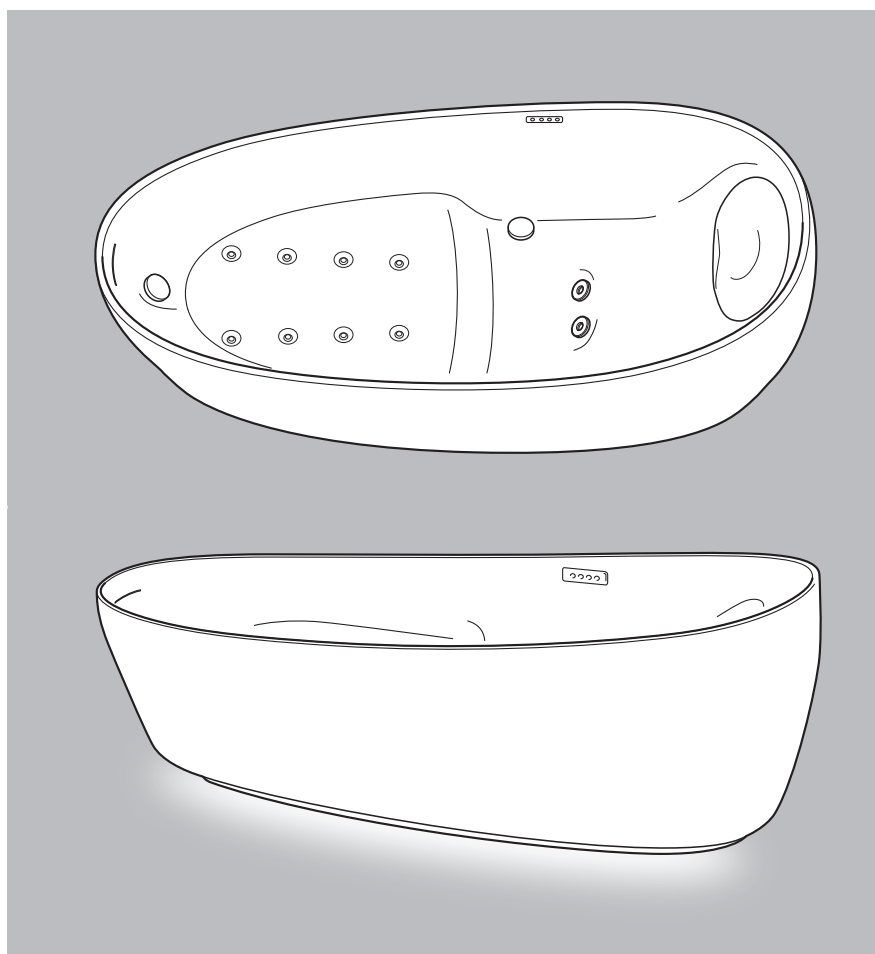

<b>Cảnh báo và cần trọng</b> ..... 2 <b>Biện pháp an toàn</b> ..... 5 <b>Tên bộ phận</b> ..... 6 <b>Trước khi sử dụng lần đầu</b> ..... 7	Giới thiệu
<b>Cách sử dụng</b> ..... 8 <ul style="list-style-type: none"> <li>● Phểu thoát nước ..... 8</li> <li>● Thao tác tắm thủy liệu pháp và tắm cổ ..... 9</li> <li>● Thao tác phun khí ..... 10</li> <li>● Cách sử dụng đèn LED ..... 11</li> <li>● Cách sử dụng khóa phím ..... 12</li> </ul>	Cách sử dụng
<b>Cách bảo dưỡng</b> ..... 13 <ul style="list-style-type: none"> <li>● Phương pháp bảo dưỡng ..... 13</li> <li>● Hoạt động thoát nước cho đường ống phun khí ..... 14</li> <li>● Nắp phun khí ..... 14</li> <li>● Bộ điều khiển ..... 15</li> <li>● Điểm tựa đầu ..... 15</li> <li>● Phểu thoát nước ..... 16</li> </ul>	Bảo dưỡng
<b>Xử lý sự cố</b> ..... 17 <b>Thông số kỹ thuật</b> ..... 19	Khác

■ Xin cảm ơn đã mua BỒN TẮM  
 . Vui lòng đọc kỹ hướng dẫn này và sử dụng BỒN TẮM đúng cách.  
 Giữ hướng dẫn sử dụng này để tham khảo sau này.

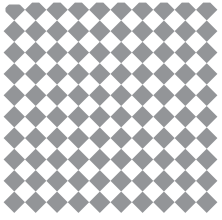



# Cảnh báo và cẩn trọng



**Luôn làm theo những cảnh báo này.**





Vui lòng đọc kỹ các cảnh báo và cẩn trọng này và sử dụng thiết bị đúng cách.  
Làm theo tất cả biện pháp an toàn và cảnh báo.

- Sau đây là các chỉ báo và ý nghĩa của chúng.

 <b>CẢNH BÁO</b>	Khi chỉ báo xuất hiện bên cạnh một chủ đề, chỉ báo này cho biết thao tác sai có thể dẫn đến tử vong hoặc thương tích nghiêm trọng.
 <b>CẨN TRỌNG</b>	Khi chỉ báo xuất hiện bên cạnh một chủ đề, chỉ báo này cho biết thao tác sai có thể dẫn đến thương tích hoặc tổn hại về thể chất.

- Các ký hiệu sau được sử dụng để phân loại và giải thích hướng dẫn cần phải tuân thủ.

Ví dụ về ký hiệu	Ý nghĩa của ký hiệu
	Ký hiệu này cho biết rằng có điều gì đó bị "Cấm".
	Ký hiệu này cho biết rằng có điều gì đó là "Bắt buộc".

 <b>CẢNH BÁO</b>	
 Đừng tháo rời.	<b>Đừng cố tháo rời, sửa chữa hoặc sửa đổi.</b> <ul style="list-style-type: none"> <li>Nếu không, có nguy cơ thương tích, hỏa hoạn hoặc điện giật do hoạt động bất thường. Ngoài ra còn có khả năng rò rỉ có thể gây ướt và thiệt hại cho tài sản gia đình.</li> </ul>
 Cấm	<b>Đừng để người đang bị ảnh hưởng bởi thuốc hoặc dược phẩm mạnh tắm.</b> <ul style="list-style-type: none"> <li>Nếu không có nguy cơ bị đuối nước.</li> </ul>
	<b>Đảm bảo rằng không có thiết bị điện nào được cắm gần bồn tắm.</b> <ul style="list-style-type: none"> <li>Giữ thiết bị điện cách xa bồn tắm. Nếu không, có nguy cơ thương tích, hỏa hoạn hoặc điện giật do hoạt động bất thường của thiết bị điện.</li> </ul>
	<b>Không thoát nước bồn tắm trong khi tắm.</b> <ul style="list-style-type: none"> <li>Nếu không, tay, chân hoặc tóc của bạn có thể bị cuốn vào cống, có khả năng bị thương hoặc đuối nước.</li> </ul>
	<b>Không đứng trên cạnh bồn tắm.</b> <ul style="list-style-type: none"> <li>Nếu không, bạn có thể bị trượt và làm tổn thương chính mình.</li> </ul>
	<b>Đừng tự lặn hoặc quấy đập trong bồn tắm.</b> <ul style="list-style-type: none"> <li>Nếu không, có thể gây thương tích hoặc đuối nước.</li> </ul>
	<b>Đừng sử dụng các chất dễ cháy xung quanh bồn tắm.</b> <ul style="list-style-type: none"> <li>Nếu không, có thể xảy ra hỏa hoạn.</li> </ul>
	<b>Đừng nhìn trực tiếp vào đèn LED.</b> <ul style="list-style-type: none"> <li>Điều này có thể gây thương tích cho mắt.</li> </ul>
	<b>Đừng nắm điểm tựa đầu khi đi vào hoặc ra khỏi bồn tắm.</b> <ul style="list-style-type: none"> <li>Điểm tựa đầu có thể rời ra và gây thương tích hoặc dẫn đến đuối nước.</li> </ul>
<b>Đừng vận hành khi tháo nắp phun khí.</b> <ul style="list-style-type: none"> <li>Nước còn trong đường ống có thể tràn vào mắt hoặc miệng, dẫn đến nguy cơ gây thương tích khi thoát nước bồn tắm hoặc khi thao tác trong khi bồn tắm trống. Gắn đúng nắp PHUN KHÍ trước khi thao tác.</li> </ul> 	



## CẢNH BÁO

 Luôn tuân thủ	<b>Hỏi nhà bán lẻ, nhà thầu hoặc chuyên gia của bạn về việc lắp đặt hoặc di chuyển sản phẩm.</b> • Nếu bạn cố gắng tự lắp đặt hoặc di chuyển và thực hiện không đúng điều gì thì có thể gây cháy hoặc điện giật. Ngoài ra còn có khả năng rò rỉ có thể gây ướt và thiệt hại cho tài sản gia đình.
	<b>Đảm bảo luôn giám sát trẻ em hoặc bất cứ ai có năng lực thể chất, giác quan hoặc tinh thần hạn chế trong khi đang tắm.</b> • Không giám sát có nghĩa là có nguy cơ bị đuối nước.
	<b>Giữ các cạnh của bồn tắm khi đi vào.</b> • Nếu không, bạn có thể bị trượt và làm tổn thương chính mình khi đi vào hoặc ra khỏi bồn tắm.
	<b>Bước vào và ra khỏi bồn tắm cẩn thận.</b> • Đừng nhảy vào bồn tắm. Nếu không, bạn có thể bị trượt và làm tổn thương chính mình.
	<b>Kiểm tra nhiệt độ nước trước khi vào bồn tắm.</b> • Có nguy cơ bị bỏng.
	<b>Kiểm tra xem vỏ bảo vệ có được lắp trên các bộ phận nấp không.</b> • Nếu không có vỏ bảo vệ trong khi sử dụng, các bộ phận của cơ thể, tóc, v.v. có thể bị hút vào, dẫn đến đuối nước hoặc thương tích.
	<b>Đừng chặn các bộ phận nấp.</b> • Nếu không, tay, chân, tóc, v.v. có thể bị hút vào, gây ra tai nạn không lường trước được.
	<b>Đừng sử dụng bồn tắm nếu vỏ bảo vệ của mô đun chức năng hoặc bộ lọc của các bộ phận nấp bị hỏng.</b> • Làm như vậy có thể dẫn đến tóc bị hút vào, hoặc các thương tích khác.
	<b>Đảm bảo vệ sinh bồn tắm trước khi được sử dụng lần đầu tiên.</b>
	<b>Thường xuyên vệ sinh bồn tắm.</b> <b>Đảm bảo có thông gió đầy đủ trong và sau khi tắm.</b> • Nếu không, nấm mốc có thể hình thành.

## CẢNH TRỌNG

 Cấm	<b>Đừng hướng các bong bóng khí trực tiếp vào mắt, mũi hoặc tai.</b> • Điều này có thể gây viêm.
	<b>Đừng va phải hoặc thả các bộ phận mạ.</b> • Làm như vậy có thể làm nứt các bề mặt mạ, dẫn đến thương tích. Nếu bề mặt mạ từng bị nứt, vui lòng thay thế bộ phận bị nứt ngay lập tức bằng một bộ phận mới.
	<b>Đừng ngồi hoặc leo lên điểm tựa đầu.</b> • Làm như vậy có thể gây ra ngã hoặc thương tích. Các thành phần có thể biến dạng và/hoặc vỡ.
	<b>Đừng ấn mạnh vào cửa mô đun chức năng hoặc bộ lọc của các bộ phận nấp.</b> • Làm như vậy có thể gây hỏng vỏ bảo vệ của mô đun chức năng hoặc bộ lọc của các bộ phận nấp, làm cho máy bơm dừng lại hoặc gây ra tai nạn không lường trước được chẳng hạn như tóc bị hút vào.
	<b>Thao tác bộ điều khiển nhẹ nhàng.</b> • Sử dụng lực quá mức có thể gây trượt.
	<b>Đừng thả đồ vào bồn tắm. Đừng va đập, hoặc dùng lực quá mức vào bồn tắm.</b> • Làm như vậy có thể gây nứt và rò rỉ.
	<b>Đừng để nước nóng bắn tung tóe ra bên ngoài bồn tắm.</b> • Nước bắn tung tóe ra khỏi bồn tắm có thể gây ngập lụt bên ngoài khu vực tắm và các vấn đề trong các phòng khác (nấm mốc, bong nền, hỏng sàn, v.v.)
	<b>Đừng đổ chất pha loãng sơn, dung môi khác hoặc các chất hoá học xuống cống.</b> • Làm như vậy có thể gây hỏng đường ống, dẫn đến rò rỉ.
	<b>Đừng sử dụng dầu tắm hoặc muối tắm có chứa lưu huỳnh, muối, hoặc axit.</b> • Làm như vậy có thể làm đổi màu hoặc làm hư hỏng bồn tắm hoặc hỏng đường ống, dẫn đến rò rỉ.
	<b>Đừng sử dụng chất tẩy rửa tạo bọt, chất clo hoặc chất chống nấm mốc.</b> • Các khí được tạo ra trong các phản ứng với nước hoặc độ ẩm có thể ăn mòn hoặc làm suy giảm thép không gỉ hoặc các kim loại khác.

## **CẢN TRỌNG**

 Cấm	<p><b>Khi vệ sinh, đừng sử dụng các chất tẩy rửa hoặc dụng cụ sau đây.</b>                  Làm như vậy có thể gây ra các vấn đề về sản phẩm hoặc phản ứng bất lợi ở người, tùy thuộc vào cách chúng được sử dụng.</p> <ul style="list-style-type: none"> <li>● <b>Chất tẩy rửa có nhãn "axít"</b>                      Những chất này có thể làm đổi màu, hư hỏng hoặc nhuộm bề mặt.</li> <li>● <b>Chất tẩy rửa có nhãn "kiềm"</b>                      Những chất này có thể làm đổi màu, hư hỏng hoặc nhuộm bề mặt.</li> <li>● <b>Chất pha loãng, axeton, và các dung môi khác</b>                      Những chất này có thể làm đổi màu, hư hỏng hoặc nhuộm bề mặt. Ngoài ra, cũng có một cơ hội gây hỏng đường ống thoát nước và rò rỉ sau đó.</li> <li>● <b>Hóa chất</b>                      Những chất này có thể làm đổi màu, hư hỏng hoặc nhuộm bề mặt. Ngoài ra, cũng có một cơ hội gây hỏng đường ống thoát nước và rò rỉ sau đó.</li> <li>● <b>Chất tẩy rửa chứa clo</b>                      Những chất này có thể làm đổi màu, hư hỏng hoặc nhuộm bề mặt. Nó cũng có thể làm hỏng lớp mạ của vòi nước.</li> <li>● <b>Miếng bọt biển không dệt, miếng bọt biển bằng nhôm, lưới bọt biển, đá bọt biển, túi kim loại, túi ny lông</b>                      Chúng có thể làm xước bề mặt của bồn tắm.</li> <li>● <b>Chất tẩy rửa hoặc bột đánh bóng</b>                      Chúng sẽ gây xước.</li> </ul>
	<p><b>Giữ khoảng cách với nguồn nhiệt.</b></p> <ul style="list-style-type: none"> <li>● Đừng đặt nền gần bồn tắm. Đừng hút thuốc. Nếu không, có nguy cơ bị biến dạng, đổi màu hoặc hư hỏng bồn tắm.</li> </ul>
	<p><b>Đừng để các vật dụng dễ bị rỉ sét.</b></p> <ul style="list-style-type: none"> <li>● Rút kẹp tóc, dao cạo hoặc các vật dụng khác rỉ ra dễ dàng trong bồn tắm có thể để lại vết rỉ khó mà loại bỏ được trên bề mặt.</li> </ul>
	<p><b>Tránh lực và tác động mạnh.</b></p> <ul style="list-style-type: none"> <li>● Hư hỏng có thể dẫn đến rò rỉ, có thể dẫn đến hao tổn nước sử dụng trong gia đình.</li> </ul>
	<p><b>Đừng sử dụng chất tẩy rửa vô cơ/chất tẩy rửa dạng hạt để khơi thông đường ống.</b></p> <ul style="list-style-type: none"> <li>● Chúng có thể làm hỏng đường ống cũng như bề mặt. Chúng nguy hiểm đối với sức khỏe khi sử dụng sai.                      Hầu hết đều sử dụng máy làm sạch ống nước sinh học, nếu một pit tông không đủ.</li> </ul>
	<p><b>Đừng vứt bỏ bất kỳ hoá chất nào hoặc xả đi bất kỳ vật nào có thể làm tắc ống thoát nước trong bồn tắm.</b></p> <ul style="list-style-type: none"> <li>● Tuân thủ các quy định về môi trường hiện hành của từng quốc gia.</li> </ul>
 Luôn tuân thủ	<p><b>Rửa bồn tắm trong vòng 5 phút sau khi sử dụng chất tẩy rửa.</b></p> <ul style="list-style-type: none"> <li>● Nếu không, có nguy cơ bị đổi màu, hư hỏng hoặc nứt bồn tắm.</li> </ul>
	<p><b>Nếu mỹ phẩm hoặc các chất tương tự dính vào sản phẩm, rửa ngay bằng nước.</b></p> <ul style="list-style-type: none"> <li>● Rửa sạch các chất tẩy rửa, các sản phẩm làm tóc, thuốc nhuộm tóc, thuốc mọc tóc, dung dịch uốn tóc hoặc các loại tinh dầu trên bề mặt có thể làm đổi màu, hư hỏng hoặc nứt.</li> </ul>
	<p><b>Khi vứt bỏ bồn tắm, các bộ phận chức năng, hoặc bất kỳ bộ phận nào khác, tách riêng từng bộ phận</b></p> <ul style="list-style-type: none"> <li>● Vứt bỏ các bộ phận tách riêng theo luật môi trường ở nước bạn.</li> </ul>

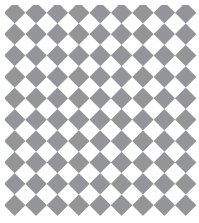

# Biện pháp an toàn

Vui lòng tuân thủ nội dung sau.

**Chỉ sử dụng các bộ phận chính hãng với sản phẩm này.**

- Nếu không, có thể xảy ra tai nạn không lường trước được.

**Vệ sinh bộ lọc của bộ phận nạp cần thận.**

- Điều này giúp tránh hỏng bơm.



Cấm

**Không che bộ phận nạp bằng khăn hoặc vải lau**

- Điều này có thể gây hư hỏng cho thiết bị.

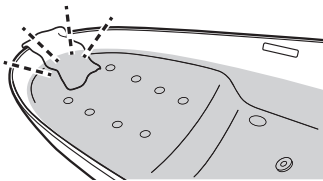

**Vệ sinh bồn tắm sạch sẽ.**

- Nếu có nước tắm còn đọng, lượng nhỏ ion đồng trong nước có thể phản ứng với các axit béo trong xà phòng, khiến đổi sang màu xanh lam.



Cấm

**Đừng chặn các đầu phun + nắp phun khí.**

- Làm như vậy có thể gây ra vấn đề.

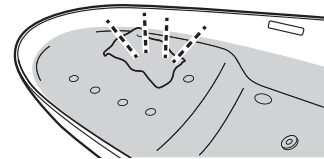

Cấm

**Đừng cho áp suất vào trong vòi phun hoặc cho nước chảy qua.**

- Nước có thể vào trong bơm không khí và phá vỡ nó.

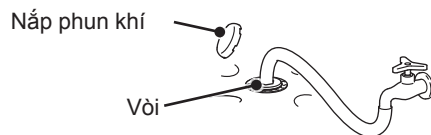

Cấm

**Đừng đổ nước nóng trên bộ điều khiển hoặc để nó chịu tác động**

- Làm như vậy có thể gây ra vấn đề.

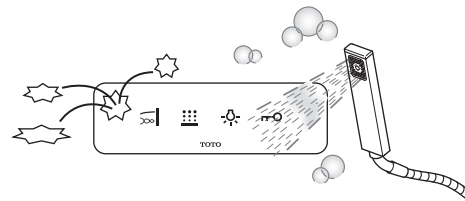

Cấm

**Đừng đổ nước nóng trên bộ phận nạp hoặc các phụ kiện khác hoặc để nó chịu tác động.**

- Tiếp xúc trực tiếp giữa bề mặt bồn tắm và nước nóng trên 60°C có thể làm hỏng bề mặt.
- Việc thả hoặc va đập lọ mỹ phẩm hoặc các vật cứng khác vào bồn tắm có thể gây trầy xước.

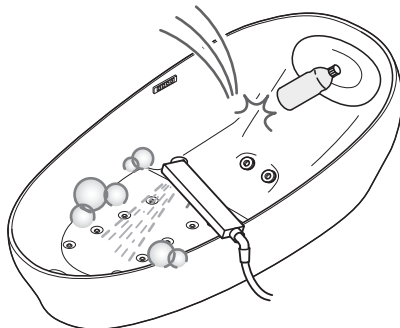

Cấm

**Đừng sử dụng chất tẩy uế nữ tương.**

- Bột màu trắng có thể vẫn bên trong bơm hoặc phụ kiện đường ống, khiến nước đục phun ra khi sử dụng phun khí, tắm thủy liệu pháp và tắm cổ.
- Để biết các loại chất tẩy uế khác, vui lòng đọc kỹ hướng dẫn và sử dụng chúng đúng cách.



Cấm

**Khi sử dụng xà bông tắm, đừng chạy phun khí, tắm thủy liệu pháp và tắm cổ.**

- Làm như vậy sẽ tạo ra một lượng lớn bong bóng và bong bóng có thể vẫn còn trong bơm hoặc trong các phụ kiện đường ống.

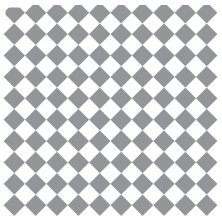

# Tên bộ phận

## Bồn tắm

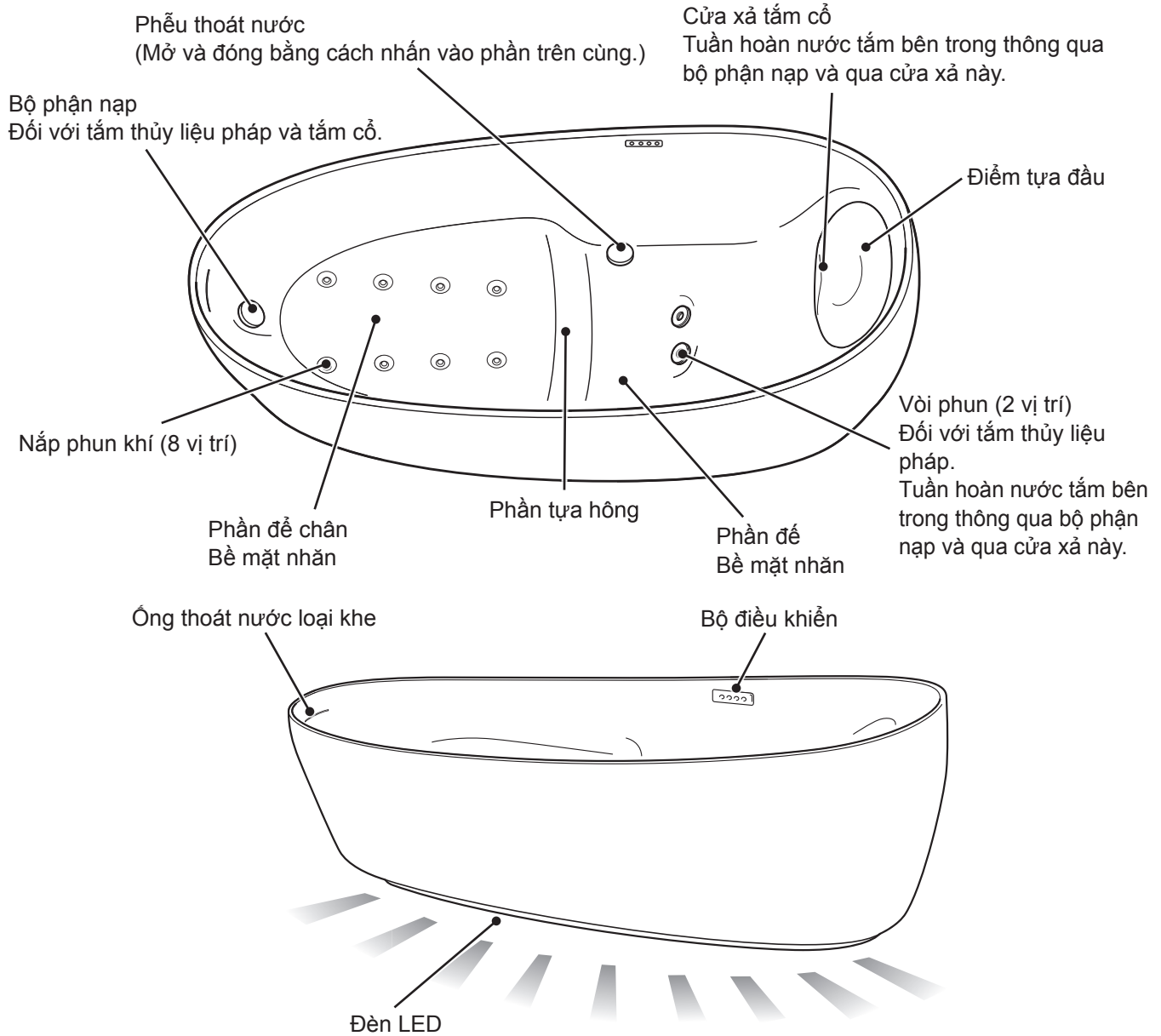

## Bộ điều khiển

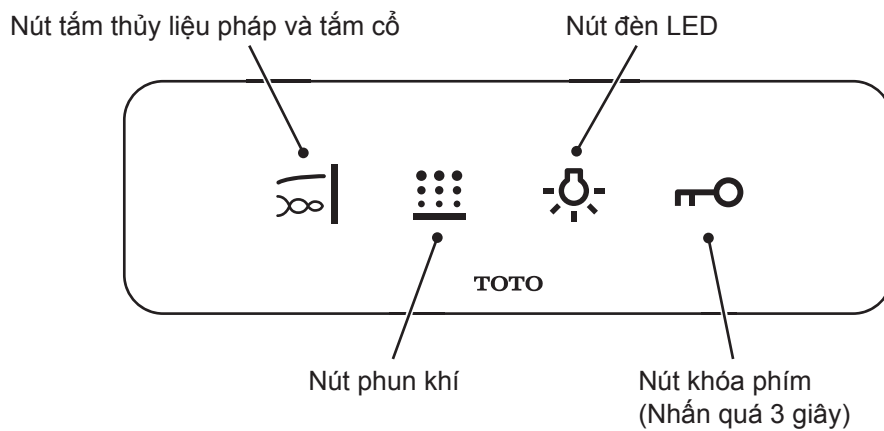

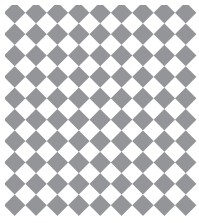

# Trước khi sử dụng lần đầu

## Quy trình để sử dụng lần đầu

**Duy trì mức nước tương tự trong bồn tắm khi vào.**

- Nếu mức nước thấp thì có thể một số chức năng không hoạt động, như nút tắm cổ.

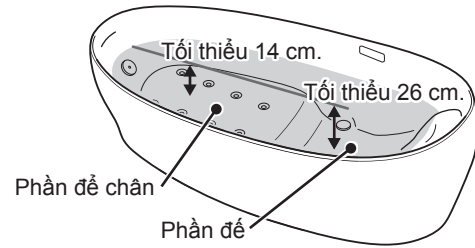

**Bồn tắm có điểm tựa đầu và mặt lõm để duy trì vị trí tắm phù hợp trong bồn tắm.**

- Điều chỉnh phần tựa hông để cơ thể của bạn không trượt khi ngồi trong bồn tắm, và ổn định điểm tựa đầu để phù hợp với vị trí của đầu và cổ.

\*Vui lòng đừng nắm điểm tựa đầu khi đi vào hoặc ra khỏi bồn tắm. Điểm tựa đầu có thể rời ra và gây thương tích hoặc dẫn đến đuối nước.

Ví dụ về chuỗi các sự kiện khi bước vào bồn tắm

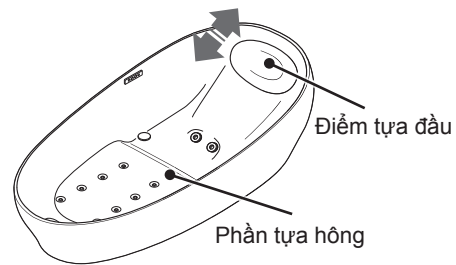
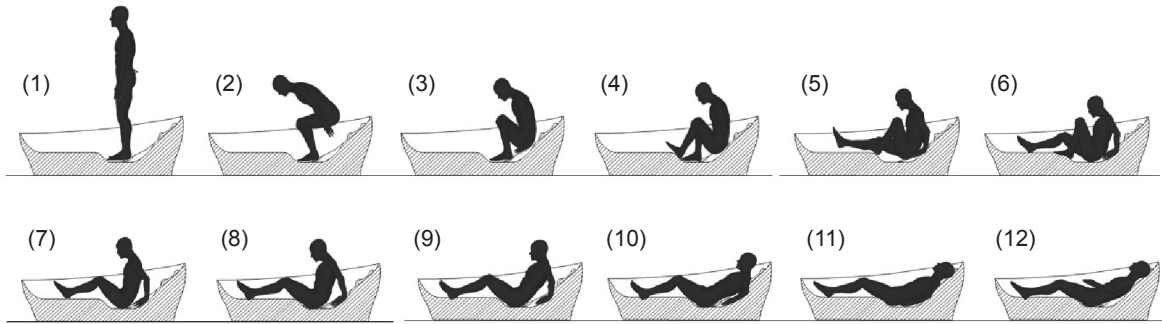

**Vào và ra khỏi bồn tắm từ phần đế chân và đế.**

- Khi vào hoặc ra khỏi bồn tắm, đừng bước vào phần nghiêng của bồn tắm. Bạn có thể mất bị cân bằng và gây thương tích hoặc dẫn đến đuối nước.

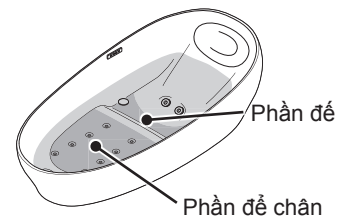

**Để có trải nghiệm tắm thư thái, vui lòng thay nước trong bồn tắm hàng ngày.**

**Chúng tôi cũng khuyên bạn nên xả nước ra khỏi bồn tắm ngay sau khi tắm.**

- Nếu nước thường xuyên được để trong bồn tắm cho đến ngày hôm sau hoặc nếu nước còn dư không được tháo ra do việc sử dụng vòi hoa sen trong quá trình bảo dưỡng, chất cặn có thể tích tụ trong các đường ống hoặc gây mùi hôi.

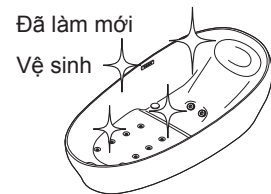

**Vào bồn tắm với nhiệt độ thấp.**

- Nhiệt độ có thể cao hơn bình thường khi sử dụng tắm thủy liệu pháp và tắm cổ. Vào bồn tắm với nhiệt độ thấp.



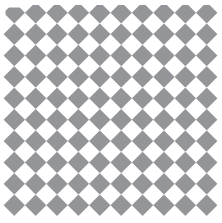

# Cách sử dụng

## Phễu thoát nước

### Phễu thoát nước

Có thể mở hoặc đóng phễu thoát nước bằng cách nhấn vào phần trên cùng.

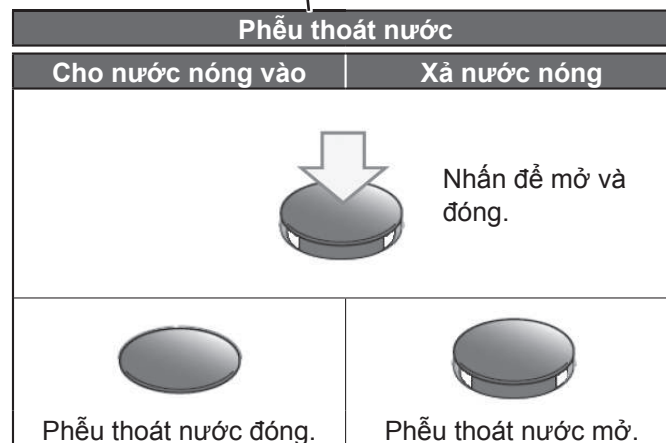
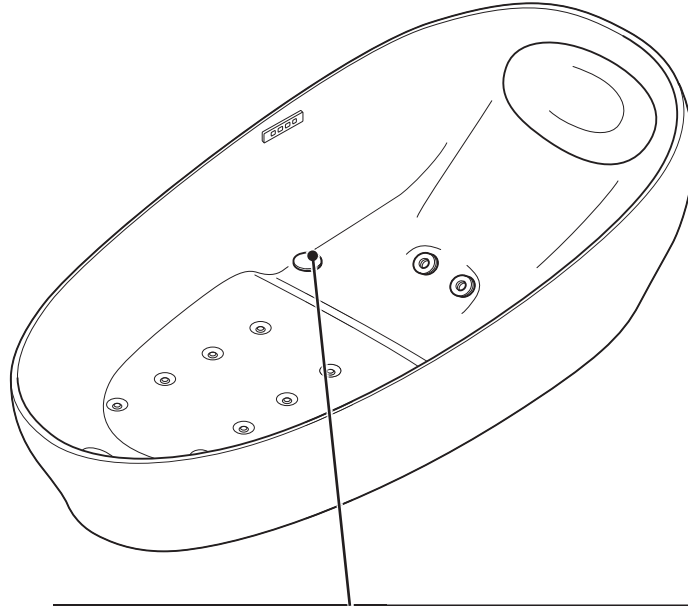

\*Đảm bảo không có tạp chất vào nút xả.

\*Nếu các tạp chất, tóc hoặc chất cặn vào phễu thoát nước, loại bỏ chúng bằng cách làm theo các hướng dẫn được liệt kê trong hướng dẫn sử dụng. ► T.16



## Thao tác tắm thủy liệu pháp và tắm cổ

### Nút tắm thủy liệu pháp/ tắm cổ

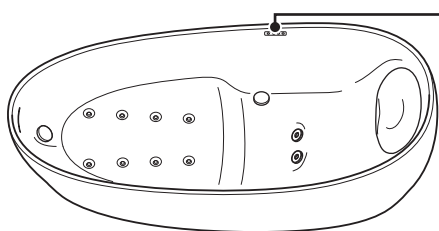

TOTO

1. Cho nước nóng vào bồn tắm (Cho vào bộ phận nạp)

2.

Chạm nút 



Ký hiệu nâng lên sẽ sáng.

**Tắm thủy liệu pháp sẽ đi ra từ vòi phun ra và tắm cổ sẽ đi ra từ cửa xả tắm cổ .**

- Bồn tắm sẽ không hoạt động trừ khi nó có nước bên trong.  
\*Cho nước vào ít nhất 14 cm trên phần đế chân, và ít nhất 26 cm trên phần đế (dưới 12 cm so với cạnh bồn tắm và bề mặt).  
Thao tác tắm thủy liệu pháp và tắm cổ cùng lúc. Không thể thao tác riêng các chức năng này.  
Khi nước ấm trong đường ống đi ra khi bắt đầu hoạt động thì lúc đầu có thể cảm thấy mát.  
Sau khi bắt đầu hoạt động, hệ thống sẽ tự động ngừng sau khi hết khoảng 15 phút.

3.

Chạm nút  lại



Ký hiệu nâng lên sẽ tắt.

**Tắm thủy liệu pháp và tắm cổ sẽ tắt.**

#### Nước còn dư trong đường ống sau khi tắm

- Sau khi xả nước vào bồn tắm, nước còn dư trong đường ống sẽ tự động xả vào bồn tắm. ► T.14

## Thao tác phun khí

### Nút phun khí

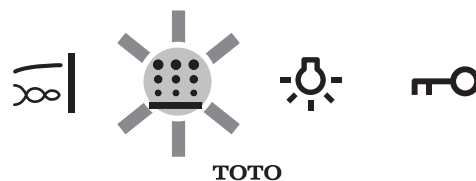
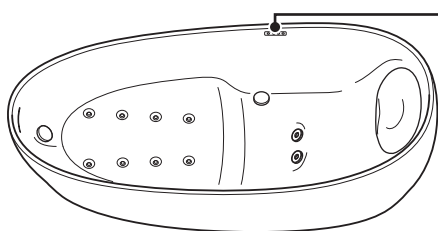

1. Cho nước nóng vào bồn tắm.

2.

Chạm nút 

▼ Ký hiệu nâng lên sẽ sáng.

**Không khí sẽ ra khỏi nắp phun khí. Thiết đặt ban đầu ở chế độ mạnh.**

- Sau khi bắt đầu hoạt động, hệ thống sẽ tự động ngừng sau khi hết khoảng 15 phút.

3.

Chạm nút  lại

▼ Ký hiệu nâng lên sẽ tắt, và sau đó đèn sáng trở lại.

**Trạng thái sẽ chuyển sang chế độ yếu.**

- Sau khi bắt đầu hoạt động, hệ thống sẽ tự động ngừng sau khi hết khoảng 15 phút.

4.

Chạm nút  lại

▼ Ký hiệu nâng lên sẽ tắt.

**Thao tác phun khí sẽ ngừng.**

\*Các thiết bị an toàn sẽ ngừng hoạt động khi nhiệt độ bơm khí tăng bất thường.

Trong trường hợp đó, tham khảo ý kiến nhà bán lẻ, nhà thầu, hoặc TOTO được mô tả ở bìa sau.

#### Nước còn dư trong đường ống sau khi tắm

- Sau khi xả nước vào bồn tắm, nước còn dư trong đường ống sẽ tự động xả vào bồn tắm. ► T.14

## Cách sử dụng đèn led

### Nút đèn led

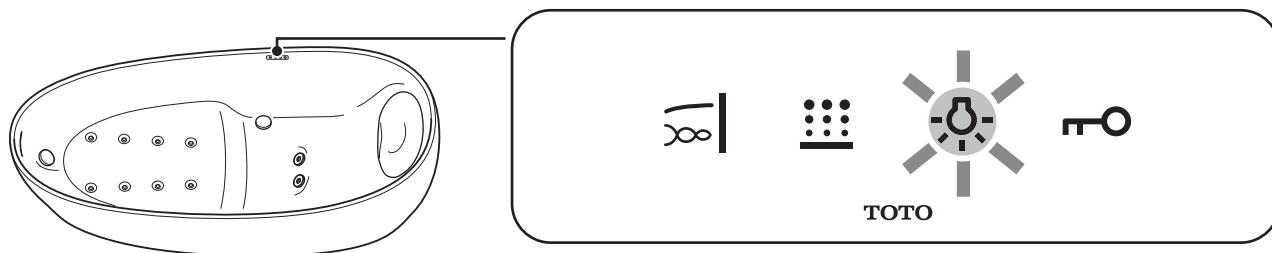

1. Chạm nút 



Ký hiệu nâng lên sẽ sáng.

**Đèn led dưới tấm chắn bồn tắm sẽ sáng lên.**

- Sau khi bắt đầu hoạt động, hệ thống sẽ tự động ngừng sau khi hết khoảng 15 phút.

2. Chạm nút  lại



Ký hiệu nâng lên sẽ tắt.

**Đèn led dưới tấm chắn bồn tắm sẽ tắt.**

## Cách sử dụng khóa phím

### Nút khóa phím

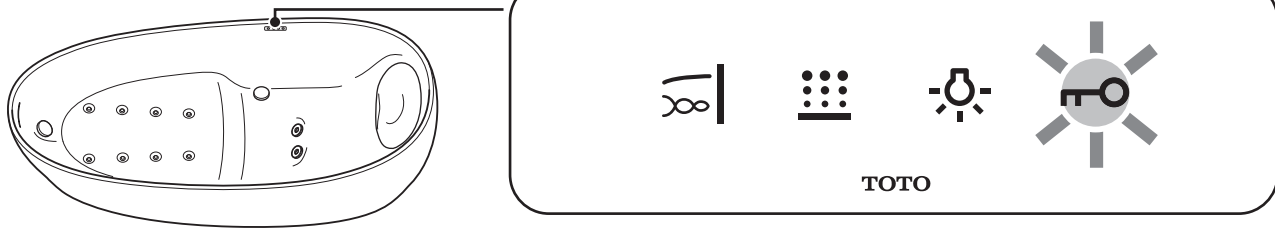

1. Nhấn nút  quá 3 giây.



Ký hiệu nâng lên sẽ sáng.

Tất cả thao tác nút đều tắt.

2. Nhấn nút  quá 3 giây.



Ký hiệu nâng lên sẽ tắt.

Tất cả thao tác nút đều bật.

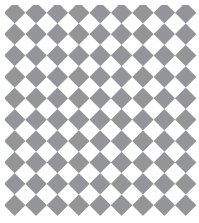

# Cách bảo dưỡng

## Phương pháp bảo dưỡng

### Bảo dưỡng bồn tắm

Vệ sinh bồn tắm sau khi tắm trong khi bồn tắm vẫn còn ướt khiến công tác vệ sinh dễ dàng. Để giữ cho bồn tắm luôn tươi mát và sạch sẽ, vui lòng vệ sinh thường xuyên.

Cho chất tẩy rửa bồn tắm "pH trung tính" với miếng bọt biển hoặc vải, rửa, súc sạch với nước trong vòng 5 phút và sau đó lau khô.



### Bảo dưỡng đường ống tắm thủy liệu pháp/ tắm cổ

Nếu tắm thủy liệu pháp/ tắm cổ hoạt động mà không được vệ sinh trong một thời gian dài, mảnh vụn bẩn (chất cặn) lắng đọng trong đường ống có thể đi vào bồn tắm. Đây là do chất cặn tích lũy bên trong bơm hoặc đường ống. Để tránh chất cặn tích lũy, nên vệ sinh đường ống khoảng mỗi tháng một lần sử dụng chất tẩy rửa đường ống hiện có trên thị trường.

### Bảo dưỡng bộ điều khiển

► T.15

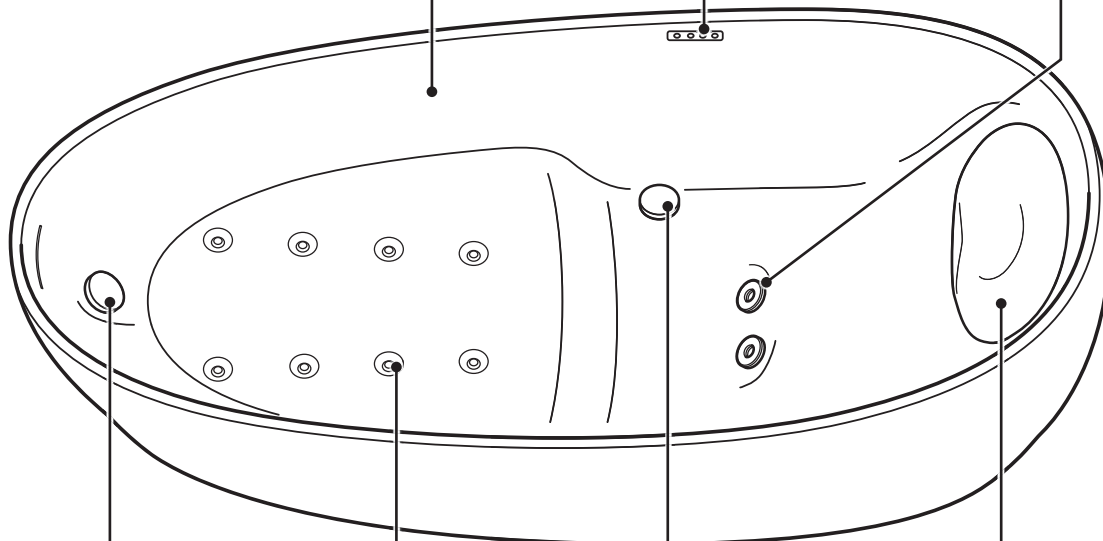

### Bảo dưỡng nắp phun khí

► T.14

### Bảo dưỡng phễu thoát nước

► T.16

### Bảo dưỡng điểm tựa đầu

► T.15

### Bảo dưỡng bộ phận nắp

Nếu tắm thủy liệu pháp/ tắm cổ hoạt động mà không được vệ sinh trong một thời gian dài, mảnh vụn bẩn (chất cặn) lắng đọng trong đường ống có thể đi vào bồn tắm.

Đây là do chất cặn tích lũy bên trong bơm hoặc đường ống. Để tránh chất cặn tích lũy, nên vệ sinh đường ống khoảng mỗi tháng một lần sử dụng chất tẩy rửa đường ống hiện có trên thị trường.



## CẢNH BÁO



Cấm

### Đừng tháo bộ phận nắp.

- Tay, chân hoặc tóc có thể bị hút vào, gây thương tích hoặc đuối nước.

\*Chất bẩn và mảnh vụn trên cửa xả nước có thể gây rối loạn lượng nước chảy. Vệ sinh cửa xả nước sử dụng dùi vệ sinh kèm theo cho cửa xả tắm cổ để loại bỏ tạp chất quanh nó.

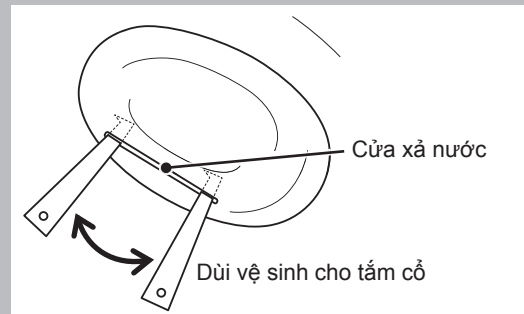

## Hoạt động thoát nước cho đường ống phun khí

### Nước còn dư trong đường ống sẽ được xả tự động

Sau khi xả nước vào bồn tắm, nước còn dư trong đường ống sẽ tự động xả vào bồn tắm.

(Khoảng 5 phút sau khi xả nước vào bồn tắm, tự động xả sẽ bắt đầu. Thao tác tháo rửa diễn ra trong 1 phút.)

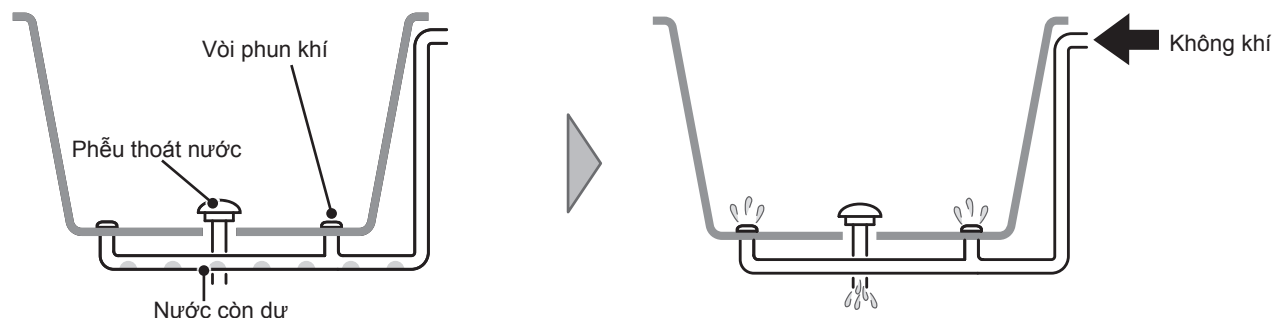

### Khi vệ sinh bồn tắm bằng vòi hoa sen

Bạn có thể xả cặn nước còn dư bên trong đường ống vào bồn tắm sử dụng thao tác phun khí.

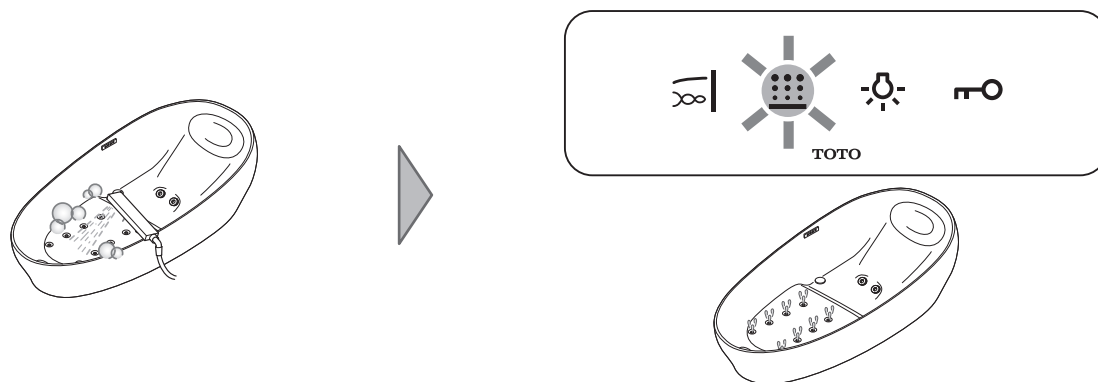

\*Nước còn dư trong đường ống tắm thủy liệu pháp/ tắm cổ được xả bằng nước trong bồn tắm, vì vậy bạn không cần thao tác đặc biệt cho chúng.

## Nắp phun khí

Khi chất cặn làm tắc nghẽn nắp phun khí, phun khí sẽ có ít năng lượng hơn và sẽ không thể hoạt động đủ. Nếu bạn thấy rằng phun khí có ít năng lượng hơn, vui lòng vệ sinh nó.

### 1. Xả hết nước ra khỏi bồn tắm.

### 2. Loại bỏ nắp phun khí.

- Vui lòng sử dụng dùi bằng nhựa hoặc vật tương tự để tháo nắp phun khí. Sử dụng ngón tay của bạn để loại bỏ nó có thể làm tổn thương ngón tay hoặc móng tay.

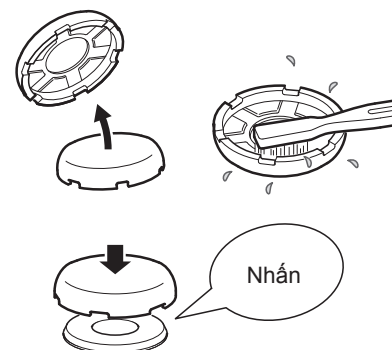

### 3. Vệ sinh nắp phun khí

### 4. Để lại nắp phun khí vào chỗ trước đây.

## ⚠ CẢNH BÁO



### Đừng vận hành khi tháo nắp phun khí.

- Nước còn trong đường ống có thể tràn vào mắt hoặc miệng, dẫn đến nguy cơ gây thương tích khi thoát nước bồn tắm hoặc khi thao tác trong khi bồn tắm trống. Gắn đúng nắp phun khí trước khi thao tác.



## Bộ điều khiển

- Vui lòng sử dụng vải mềm, hơi ẩm để lau máy.
- Nếu nó bị bẩn, sử dụng một lượng chất tẩy trung hoà, pha loãng phù hợp trên vải hoặc miếng bọt biển để lau sạch.
- Khi vệ sinh, nếu các nút phản ứng, vui lòng nhấn nút khóa phím hơn 3 giây và đảm bảo tất cả các thao tác nút khác không được chấp nhận.
- Sản phẩm làm bằng nhựa, vì vậy vui lòng không lau bằng vải khô hoặc miếng bọt biển. Làm như vậy có thể gây trầy xước.

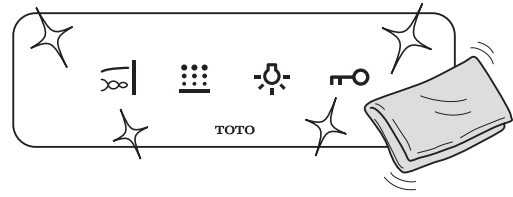

## Điểm tựa đầu

- Có thể loại bỏ điểm tựa đầu.
- Vệ sinh từng phần và bộ phận tắm cổ sau khi loại bỏ điểm tựa đầu.

### 1. Loại bỏ điểm tựa đầu

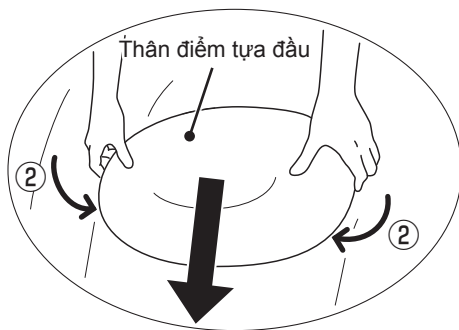

① Trượt đến vị trí thấp nhất.

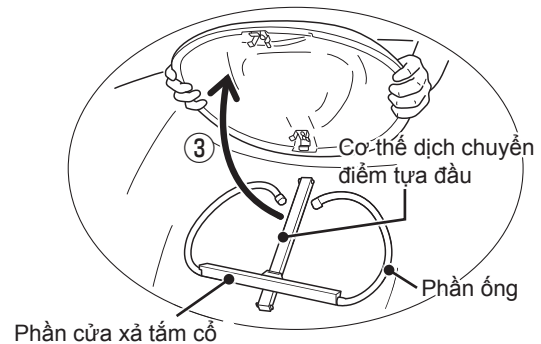

### 2. Vệ sinh điểm tựa đầu

- Sử dụng xà phòng nhẹ và nước trên một miếng vải sạch, mềm để làm sạch đường.
- Cho chất tẩy rửa bồn tắm "pH trung tính" với miếng bọt biển hoặc vải, rửa, súc sạch với nước trong vòng 5 phút và sau đó lau khô.

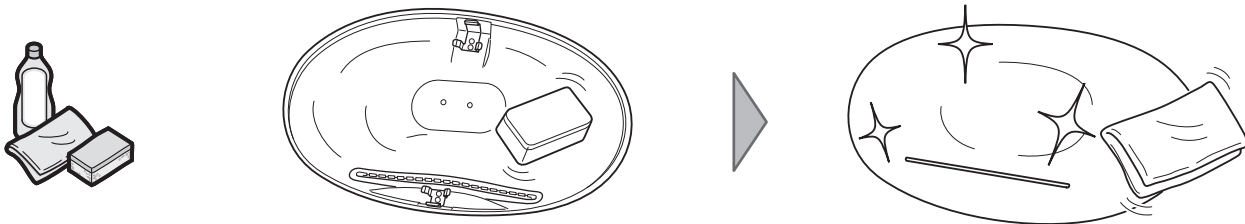

### 3. Để lại điểm tựa đầu vào chỗ trước đây.

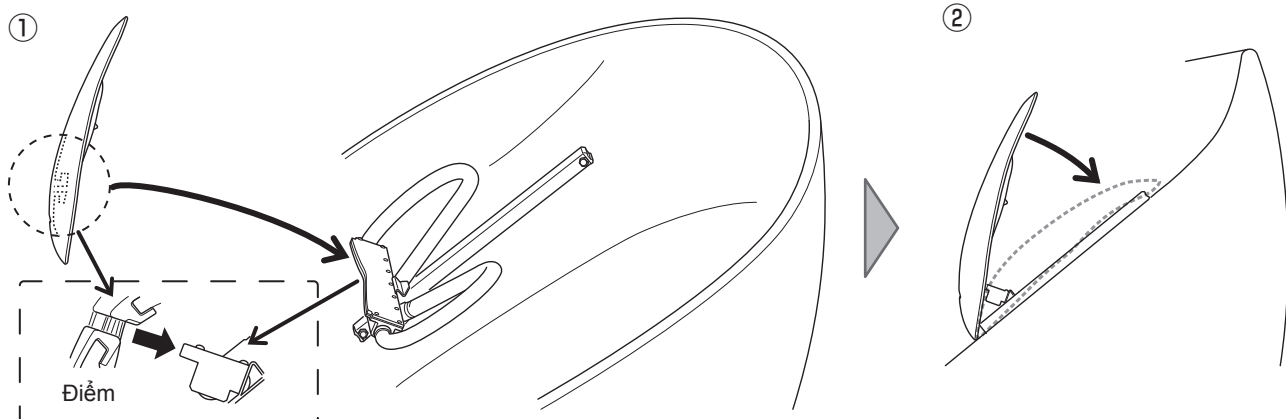



## Phễu thoát nước

Nếu các tạp chất, tóc hoặc chất cặn vào phễu thoát nước, tháo ra theo các quy trình sau.

### 1. Tháo phễu thoát nước

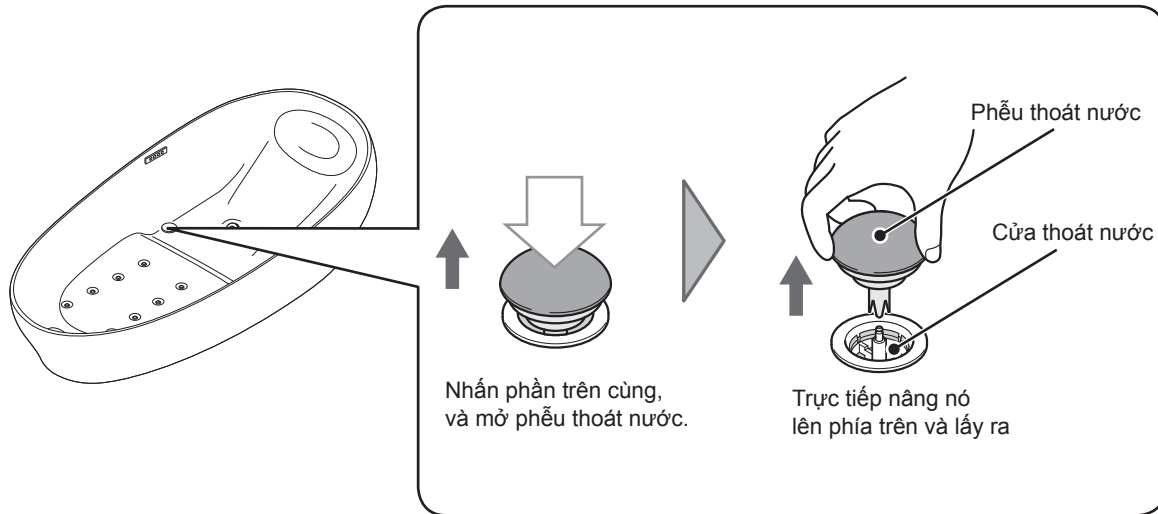

### 2. Vệ sinh phễu thoát nước

- Sử dụng bàn chải để loại bỏ các mảnh vụn bị mắc kẹt trong phễu thoát nước hoặc cửa thoát nước và lau sạch bằng vải.

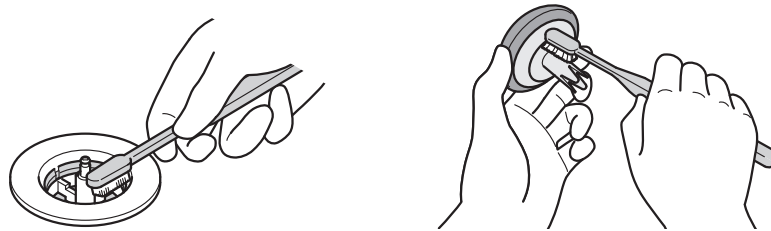

### 3. Để lại phễu thoát nước vào chỗ trước đây

- Lắp phễu thoát nước cho đến khi bạn nghe thấy tiếng tách.
- Nhấn phần trên cùng của phễu thoát nước và kiểm tra xem nó có mở theo chiều dọc không.

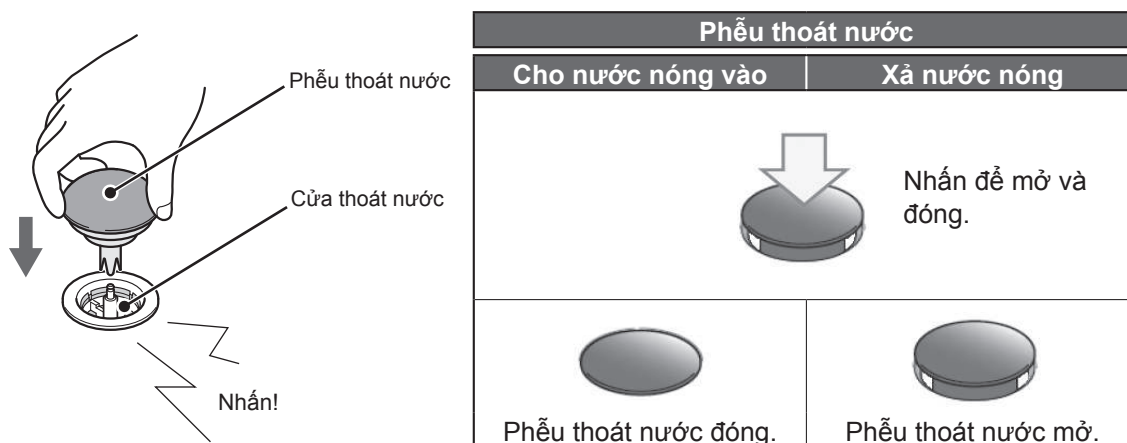

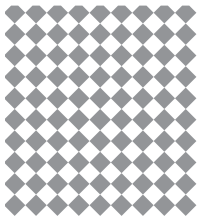

# Xử lý sự cố

Vui lòng đọc phần này để xử lý bất kỳ sự cố nào trước khi yêu cầu sửa chữa. Nếu vẫn chưa giải quyết được vấn đề, thì vui lòng yêu cầu sửa chữa.

## Phun khí

<b>Bọt khí không ra khỏi nắp phun khí.</b>
<ul style="list-style-type: none"> <li>• Có chất bẩn hoặc chất cặn kẹt trong nắp phun khí hay không? → Vui lòng vệ sinh nắp phun khí. ▶ T.14</li> <li>• Các thiết bị an toàn sẽ ngừng hoạt động khi nhiệt độ bơm khí tăng bất thường. ▶ T.10</li> </ul>
<b>Tính năng này tự tắt.</b>
<ul style="list-style-type: none"> <li>• Khi thời gian trôi qua, nó sẽ tự động ngừng. ▶ T.10</li> </ul>
<b>Tính năng này tự bật.</b>
<ul style="list-style-type: none"> <li>• Hoạt động thoát nước tự động đang chạy để thoát nước bồn tắm hay không? ▶ T.14</li> </ul>
<b>Nước lạnh hoặc bong bóng khí lạnh ra khỏi nắp.</b>
<ul style="list-style-type: none"> <li>• Ngay sau khi tính năng bắt đầu, nước lạnh đã ở trong đường ống có thể đi ra.</li> <li>• Bong bóng khí gần nắp phun khí ở đáy bồn tắm sẽ mát. Vui lòng điều chỉnh vị trí tắm của bạn.</li> </ul>
<b>Nước trong bồn tắm sẽ lạnh sớm hơn dự kiến.</b>
<ul style="list-style-type: none"> <li>• Khi sử dụng phun khí, nước trong bồn tắm sẽ nguội nhanh hơn khi không sử dụng phun khí.</li> </ul>

## Tính năng tắm thủy liệu pháp và tắm cổ

<b>Nó không hoạt động.</b>
<ul style="list-style-type: none"> <li>• Mức nước trong bồn tắm có thấp không? → Nó sẽ không hoạt động nếu mực nước thấp. Cho nước nóng vào bồn tắm vào bộ phận nạp. ▶ T.7</li> </ul>
<b>Tính năng này tự tắt.</b>
<ul style="list-style-type: none"> <li>• Khi thời gian trôi qua, nó sẽ tự động ngừng. ▶ T.9</li> <li>• Hoạt động có thể ngừng khi mức nước thấp. → Vui lòng thêm nước và tăng mức nước trong bồn tắm. ▶ T.7</li> </ul>
<b>Không có nhiều lượng nước chảy.</b>
<ul style="list-style-type: none"> <li>• Bộ phận nạp có bị chặn không? → Vui lòng vệ sinh nó. ▶ T.13</li> </ul>

## Đèn led

<b>Tính năng này tự tắt.</b>
<ul style="list-style-type: none"> <li>• Khi thời gian trôi qua, nó sẽ tự động ngừng. ▶ T.11</li> </ul>

## Bộ điều khiển

### Đèn trên bộ điều khiển không hoạt động.

- Bộ ngắt điện có tắt nguồn không? Đã bị mất điện hay chưa?

### Các nút không phản hồi.

- Bạn chỉ sử dụng đầu ngón tay để thao tác hay không?  
→ Đảm bảo sử dụng đầu ngón tay khi chạm vào các nút.
- Bạn có đang sử dụng nút dọc theo cạnh hoặc trong góc hay không?  
→ Vui lòng nhấn gần ký hiệu nâng lên một chút.
- Nếu bạn nhấn nhiều nút cùng một lúc, chúng sẽ không phản hồi.
- Các nút không thể phản hồi nếu bạn đang mang găng tay.
- Có chất bẩn hay mảnh vụn trên nút hay không? Có cái gì gần đó, ví dụ một chiếc khăn đang gây trở ngại hoạt động hay không?  
→ Loại bỏ mọi trở ngại.

### Các nút phản hồi mà không chạm vào.

- Trong một số trường hợp hiếm hoi, các nút có thể tiếp xúc với nước.  
→ Thao tác để khôi phục thiết đặt gốc.

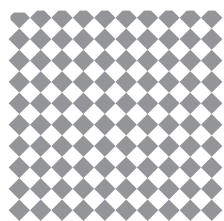

# Thông số kỹ thuật

Mục	Thông số kỹ thuật	
Kích thước bên ngoài	2200 mm (D)×1050 mm (R)×780 mm (C)	
Độ sâu bồn tắm	394 mm	
Sức chứa	293 L	
Trọng lượng	170 kg	
Vật liệu	GALALINE (GALALINE là một loại đá cẩm thạch nhân tạo được làm bằng cấu trúc kẹp GFRP.)	
Phương pháp thoát nước	Thoát nước bình thường (thoát nước tự động van điện một phần) + Thoát nước tràn	
Phễu thoát nước	Phễu thoát nước thao tác đẩy	
Tỷ lệ thoát nước (có bẫy)	48 L/phút	
Tỷ lệ tràn (có bẫy)	48 L/phút	
Phun khí	Số cửa phun	8 vị trí
	Lượng khí thải	Khoảng 400L/phút. (Chế độ mạnh) Khoảng 250L/phút. (Chế độ yếu)
Tắm cổ (Lưu thông)	Số lượng bộ phận nạp	1 vị trí
	Số lượng cửa xả nước	1 vị trí
	Tốc độ dòng chảy của nước	Khoảng 18 L/phút
Tắm thủy liệu pháp (Lưu thông)	Số lượng bộ phận nạp	1 vị trí
	Số lượng cửa xả nước	2 vị trí
	Tốc độ dòng chảy của nước	Khoảng 60 L/phút
Đèn led	Phần chiếu sáng	1 vị trí
	Màu chiếu sáng	1 màu
Bộ điều khiển	Bảng điều khiển cảm ứng điện dung	
Điện áp định mức	220-240V AC	
Tần số định mức	50 Hz	
Dòng điện định mức	3,5-4,0 A	
Điện năng tiêu thụ định mức	700-850 W	
Điện năng tiêu thụ dự phòng	2,8 W	
Thiết bị an toàn	Thiết bị ngăn ngừa hoạt động liên tục Thiết bị bảo vệ quá dòng Thiết bị bảo vệ quá dòng (bộ bảo vệ nhiệt)	