

TOTO

Hướng dẫn lắp đặt

BỒN TẮM ĐÁ PHA LÊ

PJY1804HPWE, PJY1814HPWE, PJY1704HPWE,
PJY1714HPWE, PJY1714HPWEV, PJY1814HPWEV,
PJY1814HPWE, PJY1724HPWEN, PJY1724PWEN,
PJY1734HPWEN, PJY1734PWEN,
PJY1744HPWEN, PJY1744PWEN

Để đảm bảo khách hàng sử dụng sản phẩm một cách an toàn tiện dụng, vui lòng lắp đặt đúng theo nội dung của cuốn sách hướng dẫn này. Sau khi lắp đặt xong, vui lòng hướng dẫn chi tiết cách sử dụng tới khách hàng.

- Cảm ơn quý khách đã lựa chọn sử dụng sản phẩm bồn tắm của TOTO.
- Để đảm bảo sự thoải mái cho người sử dụng, vui lòng lắp đặt đúng theo nội dung của cuốn “Sách hướng dẫn lắp đặt” này.
- Vui lòng xem xét thật kỹ trước khi tiến hành lắp đặt bồn tắm và ống thoát nước.
- Sau khi lắp đặt xong, vui lòng hướng dẫn khách hàng cách sử dụng bồn tắm, giao lại “Sách hướng dẫn sử dụng” cho khách hàng cất giữ.
- TOTO có quyền thay đổi các mô hình được mô tả trong cuốn sách hướng dẫn này.

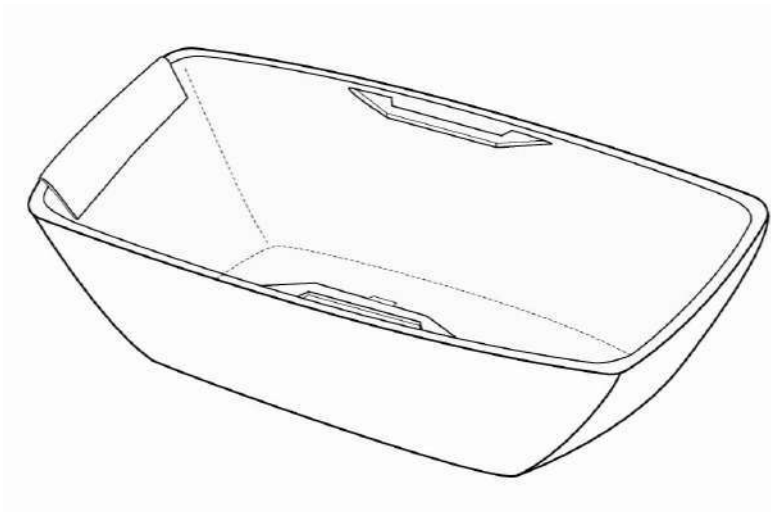

MỤC LỤC

1. Chú ý về an toàn	3
2. Chú ý khi thi công.....	4
3. Chi tiết linh kiện.....	5
4. Yếu tố cần thiết khi thi công.....	5-7
(1) Chuẩn bị lắp đặt bồn tắm	5
(2) Nối đường ống nước.....	6
(3) Cố định bồn tắm.....	7



1. CHÚ Ý AN TOÀN

Vì lý do an toàn, vui lòng tuân thủ nhưng yêu cầu dưới đây.

Lắp đặt đúng theo “Chú ý về an toàn”. Để đảm bảo an toàn, lắp đặt bồn tắm chính xác để tránh gây thương tích cho người sử dụng hoặc tổn hại đến sản phẩm, cuốn sách này có sử dụng rất nhiều biển báo, ý nghĩa các biển báo như sau.

	Chú ý	Nếu khi tắm bỏ qua yêu cầu này sẽ có thể gây thương tích cho người sử dụng hoặc tổn thất tài sản.
---	-------	---

Để đảm bảo an toàn cho người lắp đặt, lắp sản phẩm đúng cách, sách hướng dẫn này có một số biển báo như sau.





Biển báo	Ý nghĩa
	Biểu thị này có nghĩa là: "Nghiêm cấm" không được thực hiện
	Biểu thị này có nghĩa là: "Bắt buộc thực hiện".



Sau khi lắp xong, xác nhận lại yếu tố an toàn như các vị trí có bị lỏng hay rò nước hay không.

Cuốn sách này rất quan trọng đối với sự an toàn của người sử dụng sản phẩm.

Vui lòng bảo quản tốt sản phẩm, không làm vỡ, bẩn. Sau khi lắp xong giao lại sách hướng dẫn cho người dùng bảo quản.

 Cảnh báo	
 Bắt buộc thực hiện	Sau khi mở hộp nhanh chóng xử lý những vật liệu không cần thiết. Đinh, giấy gói, băng dính vứt lung tung sẽ gây thương tích cho người sử dụng. Ngoài ra, không để trẻ nhỏ chơi ở gần vì có thể bị thương tích.
	Bồn tắm đá pha lê (có lớp đục) rất nặng, khi lắp chú ý sử dụng thiết bị an toàn phù hợp, nếu không sẽ gây thương tích.
 Chú ý	
 Bắt buộc thực hiện	Phải sử dụng các biện pháp chống đóng băng. Nếu không có thể vì nguyên nhân đóng băng khiến cho sản phẩm, ống nước bị vỡ.
	Phải xử lý tốt chống thấm bề mặt nơi lắp bồn tắm. Nếu như bị rò nước có thể gây hư hại cho tường của tầng bên dưới.
 Cấm	Không được sử dụng nguồn nước nào khác ngoài nước máy. Nếu như sử dụng nước giếng có thể gây ra rò rỉ ăn mòn.

2. CHÚ Ý KHI LẮP ĐẶT

⚠️ Chú ý



Bắt buộc thực hiện

Lắp đặt theo đúng sách hướng dẫn.
Nếu không sẽ dẫn đến rò nước gây bẩn cho các đồ dùng trong nhà.



Lắp đường ống nước theo đúng trình tự lắp đặt.
Nếu không sẽ dẫn đến rò nước, gây bẩn cho các đồ dùng trong nhà.

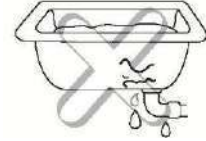

Xác nhận lại có gì bất thường hay không trước khi lắp bồn tắm.

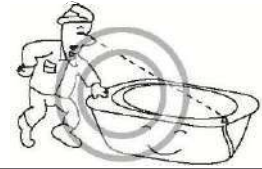

Trước khi lắp đặt dùng bìa carton để bảo vệ. Nếu không sẽ làm hỏng sản phẩm.



Khi di chuyển không vịn tay vào bồn tắm, ống nước.
Nếu không sẽ gây hư hại cho bồn tắm.



Không được đặt vật nóng (ví dụ châm thuốc lá) lên bồn tắm.
Nếu không sẽ gây hư hại cho bồn tắm.



Cấm

Không để các vật cứng chạm vào hoặc rơi vào bồn tắm.
Nếu không sẽ gây ra vỡ bồn hoặc rò nước, gây bẩn cho các đồ dùng trong nhà.

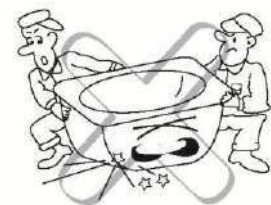



Không được đứng lên bồn để làm việc.
Nếu không chân sẽ bị trơn trượt hoặc ngã làm vỡ sản phẩm.



Khi vệ sinh không được dùng các chất hóa học có tính axit như dấm, kiềm, dung môi, các chất tẩy rửa có tính kiềm, nếu không sẽ làm hỏng bề mặt sản phẩm. Khi vệ sinh, vui lòng sử dụng nước hoặc chất tẩy rửa trung tính. Không được sử dụng cồn để lau bề mặt, nếu không bề mặt sẽ bị nứt.

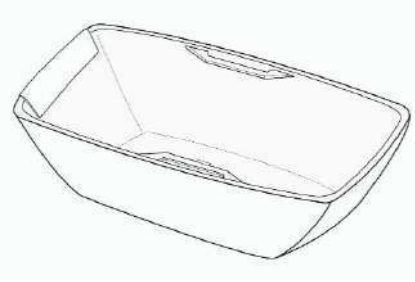

3. CHI TIẾT LINH KIỆN

Tên gọi	Số lượng	Hình dáng
Bồn tắm	1	
Sách hướng dẫn lắp đặt Sách hướng dẫn sử dụng	Mỗi loại 1 quyển	
Dây vận chuyển	2	

4. CÁC BƯỚC LẮP ĐẶT

4-1. Chuẩn bị trước khi lắp đặt

- Đảm bảo không gian lắp đặt rộng hơn kích thước bồn tắm 100mm, xác định rõ vị trí lắp đặt bồn tắm.

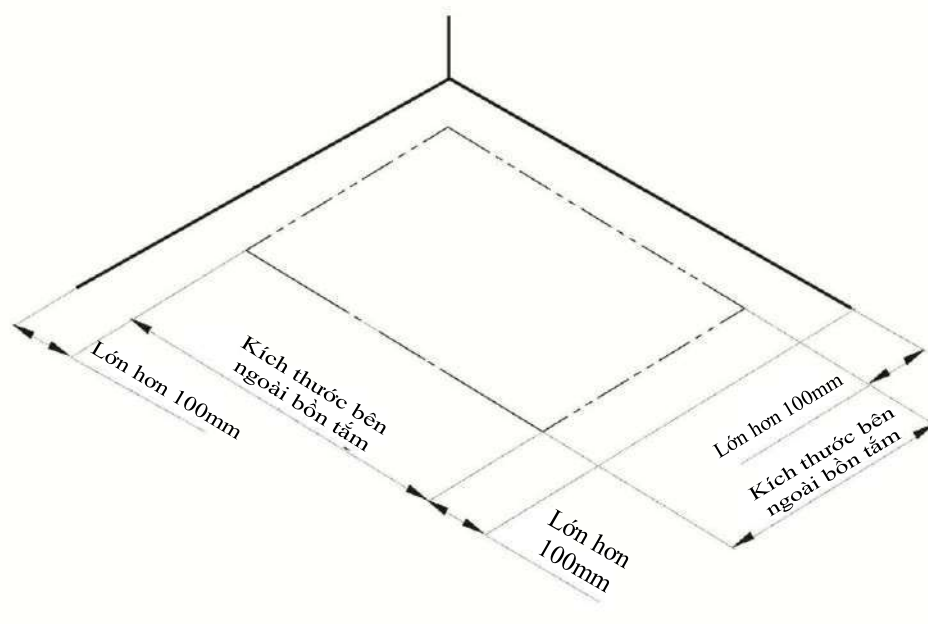

4. CÁC BƯỚC LẮP ĐẶT

4-2. Lắp đặt ống nước

Chú ý: Khi nối đường ống nước vui lòng sử dụng dây chuyên dụng để di chuyển bồn tắm (Như hình)



Nối chặt đầu ống thoát nước với đường ống thải. Nếu đầu ống thoát thải quá ngắn có thể dùng cút nối ống nước trước khi lắp.

Trường hợp xả thẳng

① Nối đường ống PVC

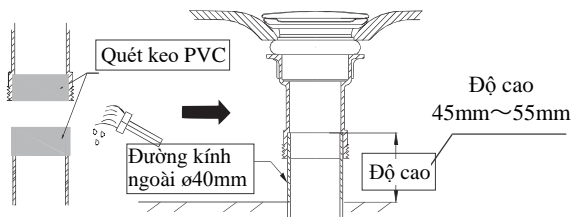

② Nối đường ống ren

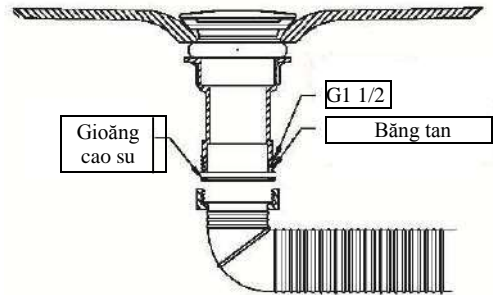

Trường hợp xả ngang

① Nối đường ống PVC

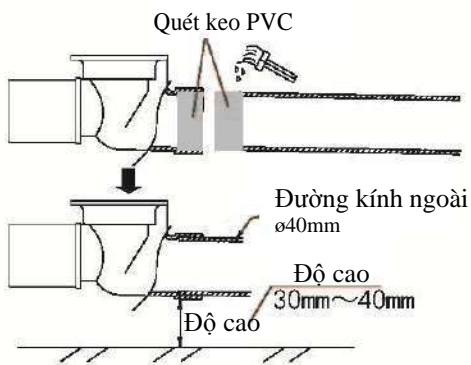

▷ Độ nghiêng của ống trên 1/50

② Nối đường ống ren

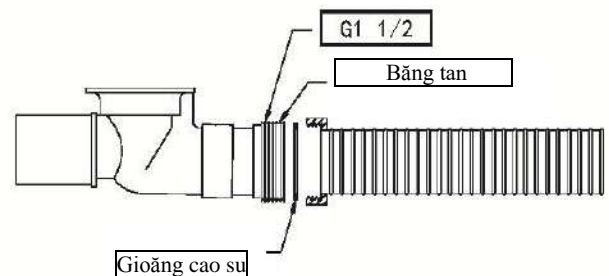

4. CÁC BƯỚC LẮP ĐẶT

4-3. Cố định bồn tắm.

1. Dùng thước thẳng bằng để điều chỉnh mực nước.

※ Phạm vi chân điều chỉnh $\pm 10\text{mm}$.

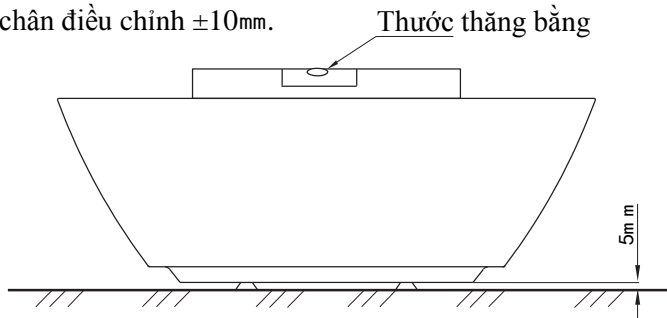

2. Sau khi điều chỉnh lượng nước, vặn chặt đai ốc của chân điều chỉnh. (Phương pháp hỗ trợ điều chỉnh chân như hình)

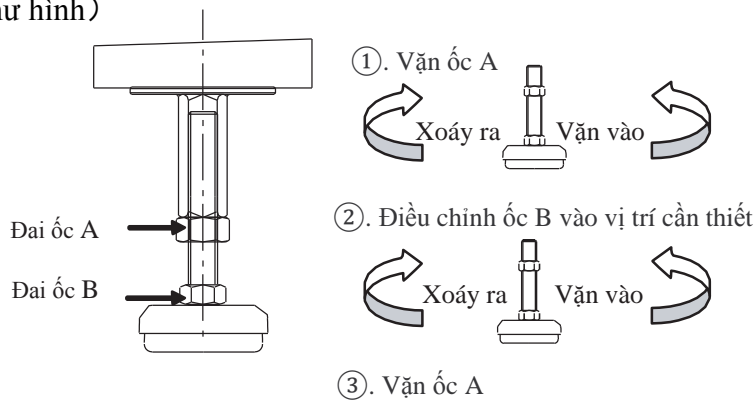

3. Dùng keo vụn năng đổ vào vị trí đã vẽ trước trên mặt đất, diện tích mỗi vị trí có đường kính 30mm.



Bắt buộc thực hiện

- ① Trong quá trình lắp chú ý che phủ bề mặt bồn tắm bằng vật liệu mềm để tránh làm xước bề mặt.
- ② Đảm bảo bốn mặt bên của bồn tắm không hướng lên trên.
- ③ Trong quá trình lắp tránh để vật cứng chạm vào hoặc rơi vào bồn tắm.
- ④ Không được dùng vữa hoặc các vật liệu khác để che phủ mặt sau bồn tắm, tránh gây hư tổn.
- ⑤ Không đứng lên hoặc đặt vật nặng lên mép bồn tắm để tránh gây hư hại bồn tắm.

* Chú ý:

1. Sau khi lắp xong cần phải vệ sinh sạch sẽ khu vực lắp đặt, sau đó dùng giẻ thấm chất tẩy rửa trung tính để lau, đảm bảo vệ sinh, mỹ quan.
2. Nếu bồn tắm có một mặt yếm, kiến nghị cố định một nửa bồn tắm có phần yếm hướng ra ngoài (không đặt gạch, không có tường gạch), ba mặt còn lại tham khảo bước 1,2 ở phía trên.