

TOTO

Hướng dẫn lắp đặt

BỒN TẮM

PAY1300PE, PY1510PV100E, FBY1520PE, PAY1550HPE, PY1560PE, PPY1560HPE, FBY1610PE, FBYN1700HPE, PPY1710HPE, PPY1710PE, FBY1720NHPE, FBY1720NPE, FBY1740HPE, FBY1740PE, PPY1740PWE, FBY1746HPE, FBY1766CHPE, FBY1760CHPE, PPY1760PE, PPY1820HPWE, PPY1820PWE, PPY1820PWEV, PPY1920PWEV, PPY1930HPWE, PAY1320PE, PPY1523PTE, PPY1583PTE, PPY1610HPTE, PPY1610PTE, FBY1614HPTE, FBY1614PTE, PPY1630PTE, FBYN1716CPTE, PPY1740PTE, PPY1810PTE, PPY1810HPTE, PPY1820HPTE, PPY1820PTE, PPY1820PTEV, PPY1920PTEV, PPY1930HPTE, PPY1730HPTNE, FBYN1716DPTE, FBYN1716CHPTE, ~~PAY1510PE~~, PAY1700PE, ~~FBYN1716CPWE~~

Để phát huy tối đa công dụng và tính năng của sản phẩm, vui lòng lắp đặt sản phẩm theo đúng như hướng dẫn được trình bày trong hướng dẫn lắp đặt.

Sau khi lắp đặt, hãy giải thích rõ cho khách hàng về cách sử dụng sản phẩm.

- Cảm ơn quý khách hàng đã sử dụng sản phẩm của TOTO.
- Để phát huy tối đa tính năng của sản phẩm, vui lòng lắp đặt chính xác theo sách “Hướng dẫn lắp đặt” này.
- Sau khi hoàn thành lắp đặt, hãy giữ lại “hướng dẫn lắp đặt” này để sử dụng khi cần thiết.
- Xin lưu ý rằng các mã sản phẩm liệt kê trong hướng dẫn lắp đặt có thể được sửa đổi.

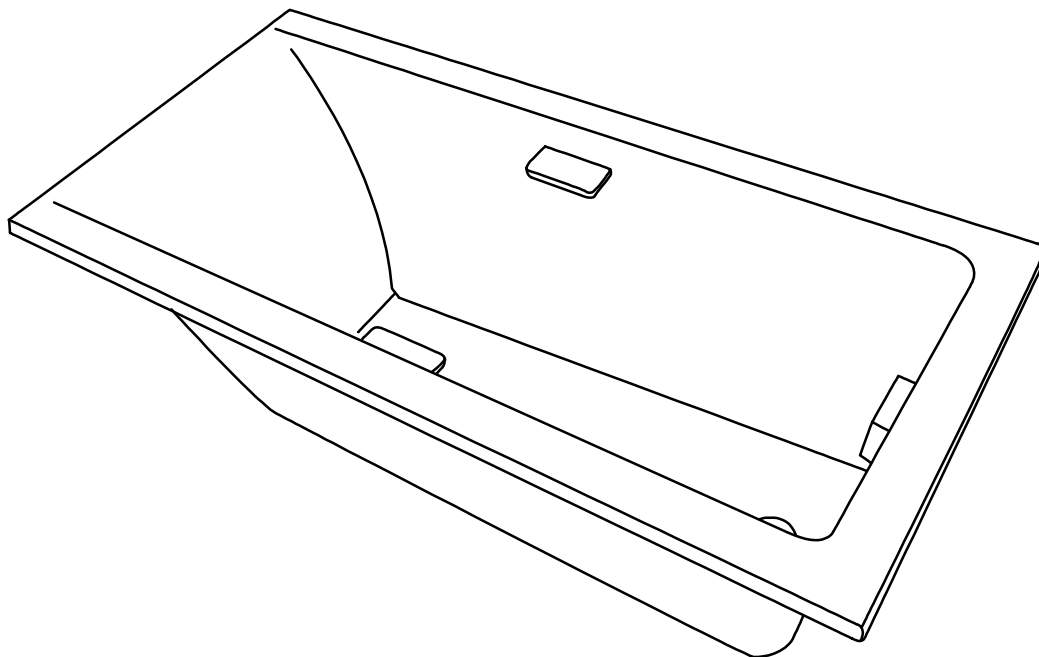

Nội dung



- 1. Chú ý về an toàn — — — — — 3
- 2. Chú ý về lắp đặt — — — — — 4
- 3. Danh mục phụ kiện — — — — — 5
- 4. Trình tự lắp đặt — — — — — 5-7
 - 4-1. Chuẩn bị trước khi lắp đặt — — — — 5
 - 4-2. Lắp đặt ống thoát nước — — — — — 6
 - 4-3. Dùng vữa để cố định chân bồn tắm. — — — 6
 - 4-6. Xây gạch men — — — — — 7

1. Những chú ý về an toàn



Xin hãy đọc và tuân thủ toàn bộ các chú ý về an toàn dưới đây. Vui lòng bảo quản hướng dẫn lắp đặt cùng với hướng dẫn sử dụng.

Hãy đọc kỹ “Những chú ý về an toàn” trước khi bắt đầu lắp đặt và lắp đặt sản phẩm đúng theo hướng dẫn.

Trong bản hướng dẫn này, để sử dụng sản phẩm đúng cách nhằm tránh nguy hại cho quý khách và người khác cũng như tổn hại tài sản, chúng tôi sử dụng nhiều ký hiệu. Các ký hiệu và ý nghĩa như sau đây:

Ký hiệu	Ý nghĩa
 Cảnh báo	Hiển thị rằng nếu phớt lờ nội dung đã được trình bày trong cột này mà thao tác nhầm thì có thể dẫn đến tử vong hoặc bị thương nặng về người.
 Chú ý	Hiển thị rằng nếu phớt lờ nội dung đã được trình bày trong cột này mà thao tác nhầm thì có thể dẫn đến bị thương hoặc phát sinh thiệt hại về tài sản.

Những biểu tượng này có thể thấy trong hướng dẫn lắp đặt và trên sản phẩm với mục đích giúp cho người lắp đặt lắp đặt sản phẩm an toàn và đúng cách. Vì vậy vui lòng đọc thật kỹ các hướng dẫn và lắp đặt sản phẩm cho đúng.

Ký hiệu	Ý nghĩa
	Là nội dung không được làm (cấm).
	Là nội dung nhất định phải làm (bắt buộc).



Sau khi lắp đặt xong, vui lòng xác nhận chắc chắn là sản phẩm không có nguy cơ tiềm ẩn nào về mất an toàn như lắp đặt lỏng lẻo hay rò rỉ nước.



Sách hướng dẫn này rất quan trọng để giúp khách hàng sử dụng sản phẩm an toàn.

Khách hàng vui lòng giữ lại sách hướng dẫn này cẩn thận để sử dụng khi cần thiết.













Trước khi hoàn thành lắp đặt bồn tắm, ống thoát nước phải được lắp đặt trước, có thể thực hiện gia cố sau khi lắp đặt khi xuất hiện hiện tượng rò nước.

Sau khi hoàn thiện lắp đặt, vui lòng bàn giao lại hướng dẫn lắp đặt và sử dụng cho khách hàng sử dụng hoặc bên quản lý công trình.



Cảnh báo

 Bắt buộc thực hiện	Sau khi mở sản phẩm, xin hãy nhanh chóng xử lý bao bì đựng và các vật dụng không cần thiết. Nếu không có thể sẽ phát sinh tai nạn do việc để không cẩn thận các vật dụng như khung gỗ, đinh, giấy bọc, dây buộc gây ra. Ngoài ra, không để trẻ em tiếp xúc với các vật dụng đóng gói, nếu không sẽ có thể gây ra những nguy hại ngoài ý muốn.	
	Sử dụng các biện pháp tránh nước đóng băng. Nếu không sẽ gây ra hỏng hóc cho đường ống nước.	
	Nếu lắp đặt sản phẩm tại nơi được dự đoán có thể xảy ra thiệt hại do sự rò rỉ nước khi vận hành tính năng sản phẩm, nhất định phải thực hiện chống nước cho sàn. Nếu không rò rỉ nước có thể gây hư hại cho sàn hoặc tầng bên dưới.	
 Cấm	Tuyệt đối không sử dụng nguồn nước khác ngoài nước máy. Nếu sử dụng các nguồn nước khác như nước giếng, có thể sản phẩm sẽ bị ăn mòn gây rò nước.	
	Tuyệt đối không sử dụng xi-măng để lắp bồn tắm. Nếu không có thể khiến bồn tắm bị nứt.	
	Các chất keo dính dùng để gắn ống như ống cấp nước, ống xả nước... phải được gắn kín. Nếu không có thể gây ra hiện tượng rò rỉ nước.	

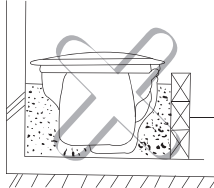
2. Chú ý về lắp đặt

 Cảnh báo	
 Bắt buộc thực hiện	<p>Xin hãy lắp đặt chính xác theo như hướng dẫn. Nếu không có thể sẽ bị rò nước và gây ra tổn thất tài sản khác.</p> 
	<p>Khi lắp đặt ống thoát nước, xin hãy lắp chặt và theo trình tự hướng dẫn. Nếu không có thể sẽ bị rò nước và gây ra tổn thất tài sản khác.</p> 
	<p>Trước khi lắp đặt, xin hãy chắc chắn là không có hiện tượng bất thường.</p> 
	<p>Trước khi hoàn thành việc lắp đặt bồn tắm, hãy sử dụng bìa carton để bảo vệ bồn tắm. Nếu không có thể sẽ gây ra hư hại sản phẩm.</p> 
 Cấm	<p>Trong lúc di chuyển sản phẩm, không được cầm nắm vào tay vịn. Nếu không sẽ gây ra hư hại cho sản phẩm.</p> 
	<p>Không được để bồn tắm va chạm với vật cứng hoặc để vật cứng rơi từ trên cao vào trong bồn tắm. Nếu không sản phẩm bị nứt vỡ dẫn đến rò nước gây hư hại tài sản khác.</p> 
	<p>Không được đứng trên bồn tắm khi lắp đặt. Nếu không sẽ dễ trượt chân, ngã và hư hỏng sản phẩm</p> 
	<p>Khi vệ sinh, nghiêm cấm sử dụng các chất hoá học như axit, kiềm, dung môi hữu cơ và các nước rửa có tính axit, tính kiềm, nếu không sẽ gây ra hư hại bề mặt sản phẩm. Khi vệ sinh, xin hãy sử dụng nước hoặc các chất tẩy rửa trung tính. Trong trường hợp sử dụng nước hoặc chất tẩy rửa trung tính vẫn không làm hết vết bẩn, có thể sử dụng vải sạch có thấm một chút rượu hoặc cồn để lau.</p> 
	<p>Không được đặt vật đang cháy (ví dụ như thuốc lá đang cháy) trên bồn tắm. Nếu không sẽ gây ra hư hại sản phẩm.</p> 
	<p>Nghiêm cấm trát vữa vào mặt dưới của bồn tắm. Nếu không có thể gây ra hỏng hóc cho sản phẩm.</p> 

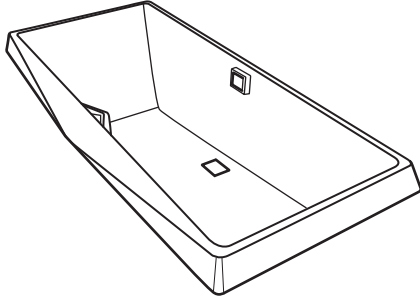
3. Danh mục phụ kiện.

Tên	Số lượng	Hình dáng	Ghi chú
Bồn tắm	1		
Hướng dẫn lắp đặt	1		
Hướng dẫn sử dụng	1		

4. Trình tự lắp đặt

4-1. Chuẩn bị trước khi lắp đặt

1. Xác định vị trí lỗ thoát nước.

- ① Đảm bảo bề mặt lắp đặt bằng phẳng.

Nếu không bằng phẳng, có thể xây các đế đệm để đặt bồn tắm. Vị trí của các đế đệm tùy thuộc vào vị trí chân bồn tắm, Độ cao phụ thuộc vào hệ thống ống thoát nước.

- ② Kích thước của lỗ thoát nước phụ thuộc vào kích thước của các phụ kiện thoát nước trong hệ thống ống thoát nước.

Chú ý: 1. Sau khi đặt bồn tắm vào vị trí lắp đặt, sử dụng thước thẳng bằng để xác nhận mặt phẳng bồn tắm bằng phẳng.

2. Tham khảo bản vẽ thân bồn tắm để biết chi tiết vị trí chân bồn tắm.

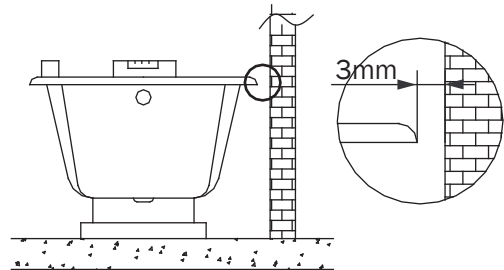
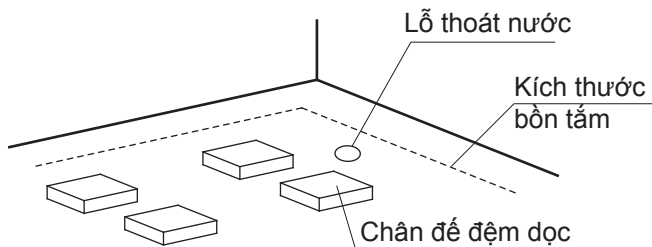

2. Lắp đặt phụ kiện thoát nước (nếu bồn tắm đã được lắp sẵn phụ kiện thoát nước thì bỏ qua)

- ①. Nếu bồn tắm đã được lắp sẵn phụ kiện thoát nước thì bỏ qua.

- ②. Nếu bồn tắm không được lắp sẵn ống thoát nước, cần phải lắp đặt theo hướng dẫn lắp đặt kèm theo ống thoát nước đã mua.

NOTE:

Chú ý: a. Trước khi đặt bồn tắm vào vị trí lắp đặt, phụ kiện thoát nước phải được lắp đặt trước tiên, sau đó kiểm tra để đảm bảo chắc chắn là nước không bị rò, rồi mới tiến hành các bước tiếp theo.

b. Bồn tắm do TOTO cung cấp thường không kèm theo phụ kiện thoát nước. Khuyến dùng loại phụ kiện thoát nước DB505R-2B.

4. Trình tự lắp đặt

4-2. Lắp đặt ống thoát nước

Luồn đầu thoát nước của ống thoát nước vào đường ống ngầm để nối chặt
Nếu đầu ống quá ngắn có thể nối thêm

● Trường hợp thoát nước thẳng đứng, nối ống ren

①. Nối ống PVC

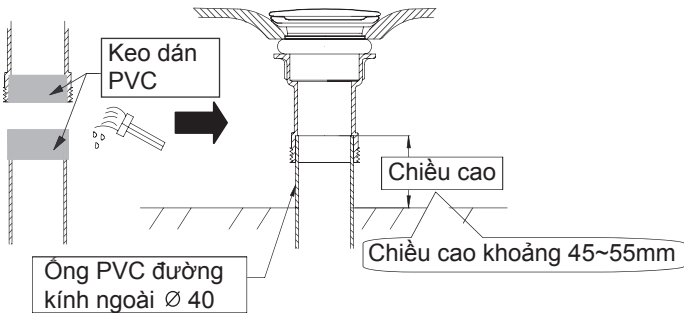

②. Nối ống ren

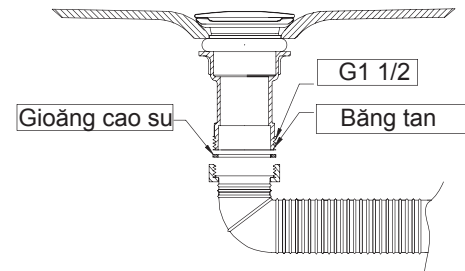

● Trường hợp thoát nước ngang, nối ống ren

①. Nối ống PVC

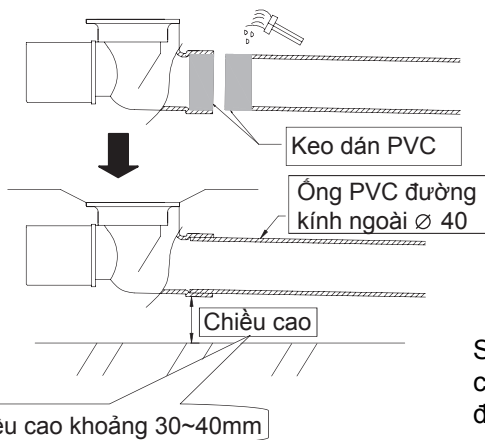

②. Nối ống ren

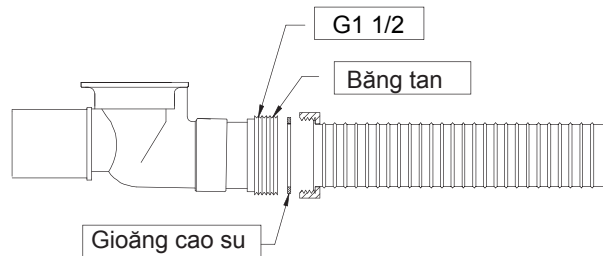

Sử dụng loại keo dán nhựa PVC chuyên dụng để dán kín và cố định các phụ kiện kết nối giữa ống thoát nước và các phụ kiện thoát nước để tránh rò nước

Độ dốc ống 1/50 trở lên



Bắt buộc thực hiện

Sử dụng loại keo dán nhựa PVC chuyên dụng để dán kín và cố định các phụ kiện kết nối giữa ống thoát nước và các phụ kiện thoát nước để tránh rò nước.

4-3. Dùng vữa để cố định chân bồn tắm.

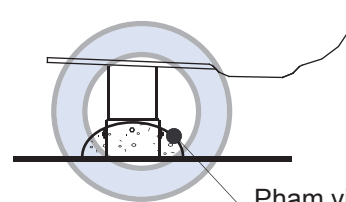
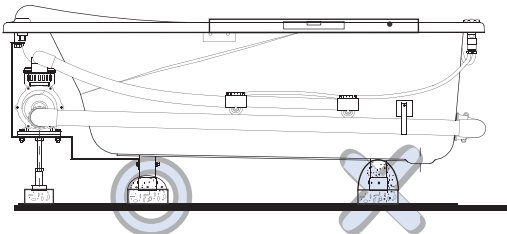

*Chú ý: Không để vữa hay các chất kết dính tiếp xúc bề mặt bồn tắm.

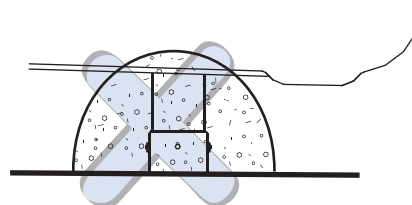

4-4 Xây gạch men

1. Xử lý phần giáp tường.

Dùng vật liệu bít chống thấm nước trét kín vào các khe hở giữa cạnh và bề mặt bồn tắm. Ốp gạch men lên bề mặt tường theo một khoảng cách nhất định với tường. Để khoảng cách tối thiểu 5mm giữa cạnh dưới của gạch men và bề mặt của bồn tắm. Cuối cùng trét vật liệu bít để bít kín các khe hở giữa gạch men và bề mặt bồn tắm. Tham khảo hình A.

2. Xử lý phần xung quanh.

a. Bồn tắm không yếm: xây bệ bằng gạch, để lại 1 ô trống kích thước 350x350mm ở gần vị trí đặt bơm nước. Dùng vữa xây gạch men ở mặt ngoài bệ (giữ khoảng cách tối thiểu 5mm giữa mặt cạnh trên và mặt bên bồn tắm). Dùng vật liệu đệm để lấp đầy vào khe hở (chẳng hạn như nhựa polythene mềm hoặc vật liệu tương tự). Cuối cùng dùng vật liệu bít để bít kín các khe hở giữa gạch men và bồn tắm. Tham khảo hình B.

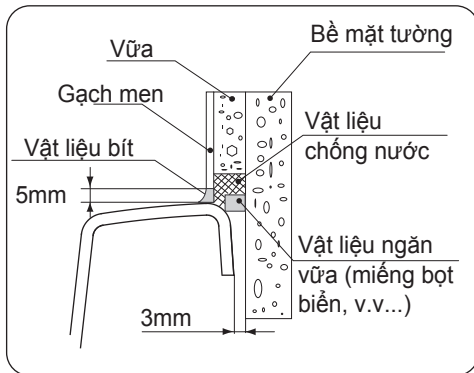
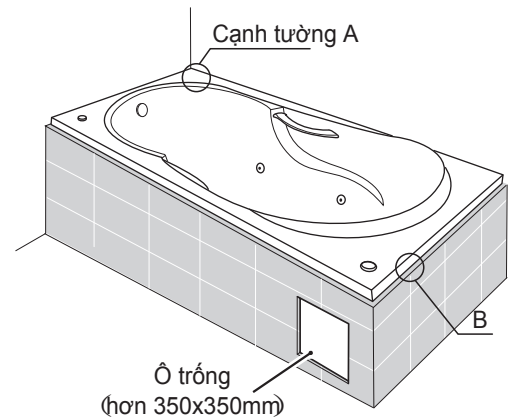

A. Sát tường (1)

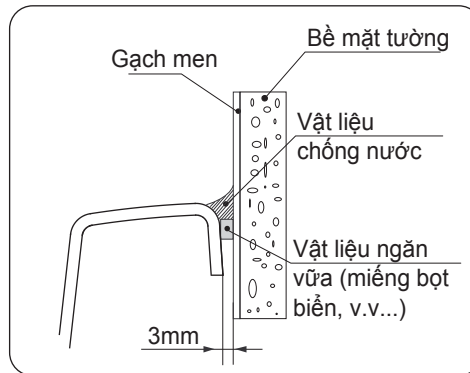

A. Sát tường (2)

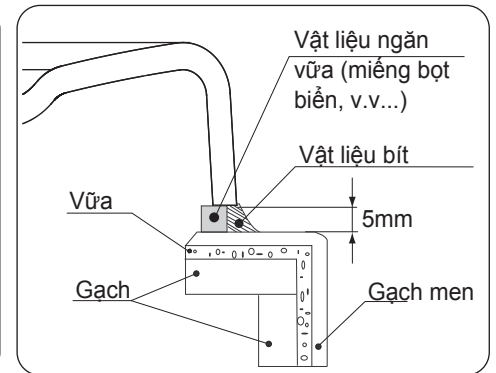

B. Xây mặt bên của bồn tắm không yếm



Cảnh báo

1. Trong quá trình lắp đặt, dùng vật liệu mềm phủ mặt bồn tắm để tránh xước vỡ.
2. Đảm bảo ở bốn cạnh bồn tắm không có lực tác dụng hướng lên trên do chạm.
3. Trong quá trình lắp đặt, không để vật cứng rơi hoặc va vào bồn tắm.
4. Không dùng các chất như vữa để đổ lên bồn tắm, có thể gây hư hỏng.
5. Không đứng lên bồn tắm để lắp đặt hoặc đặt vật nặng xung quanh.

*Chú ý: Sau khi lắp đặt xong, cần phải dọn dẹp sạch mặt sàn, cuối cùng dùng vải mềm và nước tẩy rửa trung tính để lau sạch bồn tắm, giữ cho bồn tắm sạch đẹp.