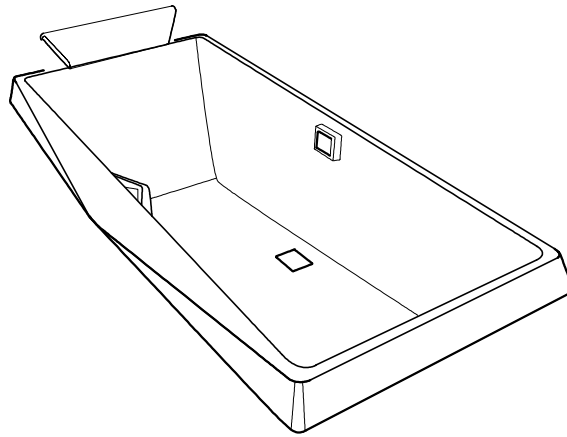

**TOTO**

Hướng dẫn sử dụng

**BỒN TẮM**

PAY1300PE, PPY1353-3HPE, PPY1510PV100E, FBY1520PE, PPY1523PTE, PPY1543-3PE, PPY1543-5HPE, PAY1550HPE, PPY1560HPE, PJY1604HPWE, FBY1610PE, FBYN1700HPE, PJY1704HPWE, PJY1704HPWEV, PPY1710HPE, PPY1710PE, PAY1717CHPWV8EV, FBY1720NHPE, FBY1720NPE, FBY1740HPE, FBY1740PE, PPY1740PWE, FBY1746HPE, FBY1756PWGE, FBY1766CHPE, FBY1760CHPE, PJY1804HPWE, PPY1806HPWNE, PPY1806PWNE, PJY1814HPWE, PJY1814HPWEV, PAY1816HPWE, PPY1820HPWE, PPY1820PWE, PPY1820PWEV, PPY1920PWEV, FBYN1710CPE, PAY1320PE, PPY1583PTE, PJY1604HPTE, PPY1610HIPTE, PPY1610HPTE, PPY1610PTE, FBY1614HPTE, FBY1614PTE, PPY1630PTE, PJY1704HPTE, PJY1704HPTEV, FBYN1716CPTE, PAY1717CPTE, PAY1717CHPTV8E, PAY1717CHPTV8EV, PPY1720HPTE, PPY1724HPTE, PPY1740PTE, FBY1756PTGE, FBY1756PTNE, PAY1796HPTE, PJY1804HPTE, PPY1806HPTNE, PPY1806HPTGE, PPY1806PTNE, PPY1810HIPTE, PPY1810HIPTEV14, PPY1810PTE, PJY1814HPTE, PJY1814HPTEV, PAY1816HPTE, PPY1820HPTE, PPY1820PTE, PPY1820PTEV, PPY1930HPTE, PPY1730HPTNE, FBYN1716DPTE, FBYN1716CHPTE, PPY1810HIPTEV14, PPY1610HIPTEV14, PAY1510PE, PAY1700PE, PPY1606HPWGE, PJY1604-4HPWE, FBY1756PTGV1E, FBYK1610ZRPE

**BỒN TẮM**

Vui lòng đọc kỹ hướng dẫn trước khi sử dụng sản phẩm.  
Vui lòng lưu giữ cẩn thận cùng với phiếu bảo hành đính kèm.

**Trước khi sử dụng**

1. Chú ý về an toàn.....2
2. Chú ý khi sử dụng.....4

**Bảo dưỡng**

3. Phương pháp bảo dưỡng từng bộ phận của bồn tắm.....5

**Phương pháp áp dụng**

4. Phương pháp xả nước dạng ần.....6



**Vấn đề khác**

5. Bảo dưỡng hàng ngày.....7



# 1. Chú ý về an toàn

Vì mục đích an toàn, hãy thực hiện những điều cần chú ý dưới đây.

Hãy đọc kỹ những chú ý về an toàn này để lắp đặt sản phẩm chính xác. Để lắp đặt sản phẩm một cách chính xác và an toàn, phòng tránh những thương tích về người hoặc tổn thất về tài sản, trong bản hướng dẫn lắp đặt này dùng rất nhiều ký hiệu. Ý nghĩa của các ký hiệu này như sau:

Ký hiệu	Ý nghĩa
 Chú ý	Nếu như bỏ qua ký hiệu này, mà dẫn đến thao tác sai, có thể gây tử vong hoặc thương tích nghiêm trọng cho người.
 Thận trọng	Nếu như bỏ qua ký hiệu này, mà dẫn đến thao tác sai, có thể gây thương tích và làm hỏng sản phẩm.

Để đảm bảo an toàn, hãy lắp đặt sản phẩm một cách chính xác theo các ký hiệu trong hướng dẫn lắp đặt này và trên sản phẩm.

Ký hiệu	Ý nghĩa
	“Cấm” không được thực hiện.
	“Bắt buộc” thực hiện.

## Cảnh báo



Nhiệt độ cao

Vui lòng kiểm tra nhiệt độ nước trong bồn tắm trước khi tắm để tránh bị bỏng.



Cấm

Không được để trẻ em chơi trong bồn tắm.

Nếu không, có thể gây tai nạn, bỏng hoặc bị thương.



Cấm

Không được sử dụng dầu đèn, xăng và tinh dầu,... trong phòng tắm. Nếu không, có thể gây cháy.



Bắt buộc thực hiện

Khi cần lắp đặt, tháo rời và di chuyển sản phẩm đến nơi khác, quý khách nên thuê thợ chuyên lắp đặt sản phẩm thực hiện. Nếu không, có thể gây điện giật hoặc cháy. Ngoài ra, rò nước có thể làm hỏng sản phẩm.



Cấm

Không được mở dụng cụ thoát nước khi tắm. Nếu không, có thể gây chết đuối hoặc bị thương do một bộ phận cơ thể hoặc tóc bị hút vào cửa hút.



Cấm

Không được đứng trên mép bồn tắm.  
Nếu không, có thể bị trượt ngã hoặc bị thương.



Cấm

Không được lặn ngụp và chơi trong bồn tắm.  
Nếu không, có thể gây chết đuối hoặc bị thương.



Bắt buộc thực hiện

Vui lòng đặt tay lên mép bồn tắm. Nếu không, có thể bị trượt ngã khi vào và ra bồn tắm.



Cấm

Không được sử dụng nước nóng trên 70°C.  
Nếu không, có thể làm giảm tuổi thọ của sản phẩm, gây hư hỏng sản phẩm hoặc làm bị thương. Rò nước cũng có thể làm hỏng sản phẩm.



Bắt buộc thực hiện

Đảm bảo cố định đường ống và không để rò nước.  
Sản phẩm đã sử dụng trong thời gian dài có thể gây bỏng do các bộ phận có thể bị hư hỏng. Rò nước cũng có thể làm hỏng sản phẩm.

## Chú ý



Cấm

Không được sử dụng sản phẩm trong khu vực đóng băng. Nếu không, có thể gây hư hỏng tài sản hoặc gây rò rỉ nước.



Cấm

Tuyệt đối không để bồn tắm va chạm với những vật cứng hoặc để vật cứng rơi từ trên cao xuống bồn tắm. Nếu không, có thể làm vỡ bồn tắm và gây rò rỉ nước.



Cấm

Không được để tràn nước khỏi bồn tắm. Nếu không, có thể gây hư hại cho các phòng khác (chẳng hạn như nấm mốc, tróc sơn tường và hỏng sàn nhà ...).



Cấm

Không được đổ dầu chuối và dung dịch ăn mòn vào lỗ thoát nước của bồn tắm. Nếu không, có thể hòa tan vào đường ống và gây rò rỉ.



Cấm

Không được sử dụng sữa tắm có chứa lưu huỳnh, muối và axit. Nếu không, có thể làm thay đổi màu của bồn tắm. Đường ống hoặc máy bơm bị hỏng có thể gây rò rỉ nước.



Cấm

Không được sử dụng chất tẩy rửa có chứa clo. Nước và khí ẩm có thể gây ăn mòn và lão hóa thép và cao su.



Cấm

Trong quá trình bảo dưỡng, không được sử dụng chất tẩy rửa và dụng cụ sau đây. Nếu không, nó có thể làm hỏng sản phẩm và gây ảnh hưởng đến người.

\* Chất tẩy rửa chứa “axit”: Có thể làm đổi màu bề mặt sản phẩm và xuất hiện vết đốm.

\* Chất tẩy rửa chứa “kiềm”: Có thể làm đổi màu bề mặt sản phẩm và xuất hiện vết đốm.

\* Dung môi như dầu chuối hoặc axeton: Có thể làm đổi màu bề mặt sản phẩm và xuất hiện vết đốm. Có thể gây rò rỉ nước do ống thoát nước bị hỏng.

\* Thuốc: Có thể làm đổi màu bề mặt sản phẩm và xuất hiện vết đốm. Có thể gây rò rỉ nước do ống thoát nước bị hỏng.

\* Chất tẩy rửa có chứa axit clohydric: Có thể làm đổi màu bề mặt sản phẩm và xuất hiện vết đốm. Có thể làm hỏng lớp mạ điện của dụng cụ thoát nước.

\* Bàn chải kim loại: Có thể làm xước bề mặt bồn tắm.

\* Chất tẩy rửa đồ gia dụng: Có thể làm xước bề mặt bồn tắm.

\* Bàn chải Nylon: Có thể làm xước bề mặt bồn tắm.



Bắt buộc thực hiện

Khi sử dụng chất tẩy rửa, phải cọ sạch trong vòng 5 phút. Chất tẩy rửa còn dư trong bồn tắm có thể làm đổi màu bồn tắm hoặc làm vỡ bồn tắm.



Cấm

Không để gần lửa. Không hút thuốc trong phòng tắm. Nếu không, có thể gây cháy hoặc thương tích.



Cấm

Không được đặt các vật dễ bị gi trong bồn tắm. Gi sắt của kẹp tóc hoặc dao cạo dính vào bồn tắm rất khó loại bỏ.



Cấm

Nếu mỹ phẩm dính trên sản phẩm phải rửa ngay bằng nước. Sữa tắm, keo dính tóc hoặc thuốc nhuộm tóc có thể gây hư hỏng hoặc đổi màu sản phẩm.



Cấm

Không được va chạm và tác động mạnh lên sản phẩm. Nếu không, có thể làm hỏng sản phẩm hoặc gây rò rỉ.

## 2. Chú ý khi sử dụng

### Đảm bảo về vấn đề an toàn

---

Chỉ sử dụng các bộ phận chính thức.

Nếu không, nó có thể gây sự cố.

---

Luôn giữ khu vực xung quanh sản phẩm sạch sẽ.

Cỏ dại, phoi bào và hộp gỗ, gián và mạng nhện có thể làm hỏng sản phẩm hoặc gây cháy.

---

Phải vệ sinh bồn tắm cẩn thận.

Ion đồng còn lại trong thiết bị đo nước có thể phản ứng với axit béo chứa trong xà phòng tạo ra chất màu xanh.

---

Không được để nút nhấn nhà và van điều chỉnh tiếp xúc với nước. Quá nhiều nước có thể gây sự cố ngay cả khi có thiết kế chống thấm nước trên bề mặt.

---

Không được sử dụng nước suối ấm, nước giếng hoặc nước ngầm vì chúng chứa chất ăn mòn, nếu không, có thể dẫn đến bị rò nước do hiện tượng ăn mòn.

---

Không được phun trực tiếp nước nóng trên 70°C về phía bồn tắm và cửa hút, nếu không, có thể gây hư hỏng vòi phụt, cửa nạp (hệ thống xoáy nước).

---

### 3. Phương pháp bảo dưỡng từng bộ phận của bồn tắm

#### ★ Bảo dưỡng bồn tắm

- \* Rất khó loại bỏ vết bẩn lâu ngày bám vào bồn tắm.
- \* Vết bẩn có thể loại bỏ dễ dàng khi bồn tắm ướt. Hãy giữ bồn tắm luôn sạch sẽ và bảo dưỡng thường xuyên để có cảm giác thoải mái khi tắm.
- \* Sử dụng vải mềm hoặc miếng bọt biển nhúng vào chất tẩy rửa trung tính để vệ sinh bồn tắm, dội sạch và để khô trong vòng 5 phút.

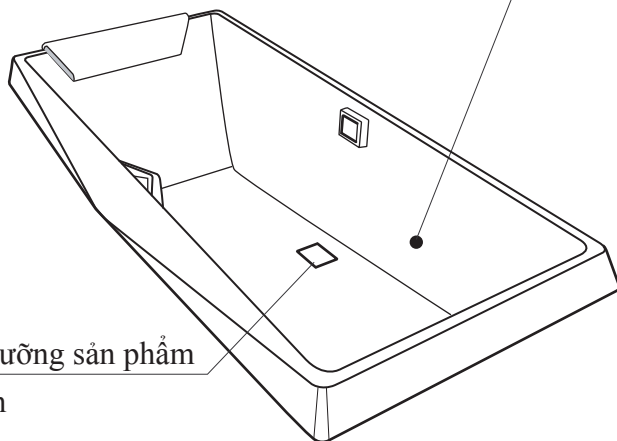

#### ★ Bảo dưỡng sản phẩm mạ điện

- \* Trong điều kiện bình thường, có thể lau sạch vết bẩn bằng cách dùng vải mềm nhúng với nước lạnh hoặc nước ấm.
- \* Trong trường hợp quá bẩn, vui lòng thực hiện như cách bảo dưỡng bồn tắm.

### Lưu ý khi bảo dưỡng



Cấm

Không được sử dụng chất tẩy rửa và dụng cụ sau đây khi bảo dưỡng. Nếu không, có thể làm hỏng sản phẩm và ảnh hưởng người.

- \* Chất tẩy rửa chứa “axit”: Có thể làm đổi màu bề mặt sản phẩm và xuất hiện vết đốm.
- \* Chất tẩy rửa chứa “kiềm”: Có thể làm đổi màu bề mặt sản phẩm và xuất hiện vết đốm.
- \* Chất tẩy rửa có chứa axit clohydric: Có thể làm đổi màu bề mặt sản phẩm và xuất hiện vết đốm. Có thể làm hỏng lớp mạ điện của đầu phun.
- \* Thuốc: Có thể làm đổi màu bề mặt sản phẩm và xuất hiện vết đốm. Có thể gây rò nước do ống thoát nước bị hỏng.
- \* Dung môi như dầu chuối hoặc axeton: Có thể làm đổi màu bề mặt sản phẩm và xuất hiện vết đốm. Có thể gây rò nước do ống thoát nước bị hỏng.
- \* Miếng bọt biển có chứa vải, nhôm, lưới và chất mài mòn
- \* Bàn chải kim loại, bàn chải nylon có thể làm xước bề mặt.
- \* Chất tẩy rửa đồ gia dụng và chất tẩy rửa có thể gây hư hại cho sản phẩm.



Cấm

Khi sử dụng chất tẩy rửa, hãy vệ sinh thật kỹ trong vòng 5 phút.  
Chất tẩy rửa còn lại trong bồn tắm có thể làm đổi màu hoặc vỡ sản phẩm.





#### Thông tin

Giữ từ bên ngoài

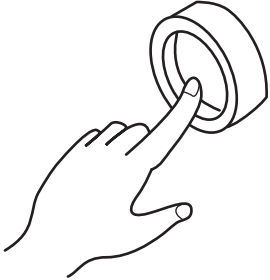

Khi xuất hiện gỉ đỏ trong bồn tắm, hãy dùng miếng vải nhúng kem đánh răng để lau sạch. Gỉ đỏ không xuất hiện trong quá trình sử dụng bồn tắm mà từ bên ngoài như bột sắt chứa trong nước đường ống, giếng hoặc xuất hiện trong quá trình lắp đặt...

Vết bẩn màu trắng trong bồn tắm là xà phòng và mỡ cơ thể phản ứng với kim loại như canxi... trong nước để tạo ra chất gọi là “xà phòng kim loại”. Rất khó để loại bỏ vết bẩn này một khi đã dính chặt vào bồn tắm.

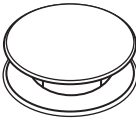
## 4. Phương pháp xả nước dạng ấn

	Nắp xả tràn	Nắp thoát nước
Rút nước		 <b>Đóng</b>
Nắp thoát nước mở/đóng khi nhấn nắp xả tràn.		
Xả nước		 <b>Mở</b>

## Phương pháp tháo nước dạng ấn trực tiếp

	Nắp thoát nước
Rút nước	 <b>Đóng</b>
Nắp thoát nước mở/đóng khi nhấn nắp xả tràn.	
Xả nước	 <b>Mở</b>

GHI CHÚ: Sản phẩm bồn tắm khác nhau có phụ kiện thoát nước khác nhau.

## 5. Bảo dưỡng ống hàng ngày

\* Nếu có vật lạ như tóc và bụi bẩn đọng trong phần thoát nước, tiến hành loại bỏ theo trình tự sau.

### Phương pháp bảo dưỡng ống

1. Lau sạch hơi nước bằng vải khô sợi mềm trước khi tiến hành bảo dưỡng.
2. Đối với vết bẩn nhẹ, làm sạch bằng vải mềm hoặc miếng bọt biển nhúng chất tẩy rửa trung tính chuyên sử dụng cho bồn tắm.
3. Đối với vết bẩn cứng, dùng cùn để loại bỏ.
4. Khi vệ sinh, vui lòng thực hiện theo hướng dẫn trên bao bì của chất tẩy rửa. Làm sai hướng dẫn có thể ảnh hưởng đến người hoặc sản phẩm.
5. Không sử dụng thuốc tẩy có tính "axit" hoặc "kiềm", chất pha loãng, hóa chất hoặc bột làm sạch có chứa bột mài mòn hạt thô, bàn chải nylon và giấy nhám....

Nếu không, có thể ảnh hưởng xấu trên người hoặc sản phẩm.

### Lưu ý khi bảo dưỡng - Đối với tháo nước dạng ấn

1. Ấn nắp xả tràn cho đến khi nắp thoát nước mở ra.

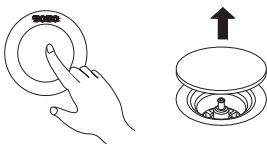

2. Nâng theo chiều dọc và lấy nắp thoát nước ra.

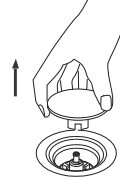

3. Dùng bàn chải để loại bỏ cặn bẩn trong phụ kiện thoát nước và ống thoát, sau đó làm sạch bằng vải.

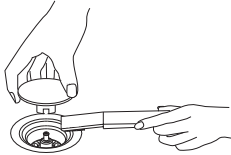

4. Ấn nắp thoát nước vào phụ kiện thoát nước (cho đến khi có tiếng tích).

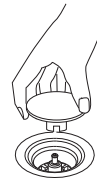

5. Ấn nắp xả tràn để kiểm tra hoạt động của nắp thoát nước có chính xác không.

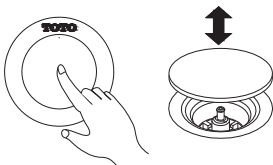

### Chú ý khi bảo dưỡng - Đối với tháo nước ấn trực tiếp

1. Ấn nắp xả tràn cho đến khi nắp thoát nước mở ra.

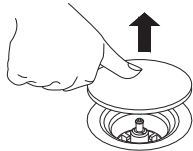

2. Nâng theo chiều dọc và lấy nắp thoát nước ra.

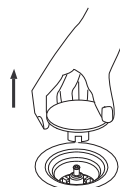

3. Dùng bàn chải để loại bỏ cặn bẩn trong phụ kiện thoát nước và ống thoát, sau đó làm sạch bằng vải.

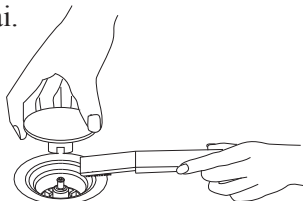

4. Ấn nắp thoát nước vào phụ kiện thoát nước (cho đến khi có tiếng tích).

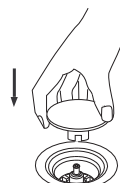

5. Ấn nắp xả tràn để kiểm tra hoạt động của nắp thoát nước có chính xác không.

