

TOTO

BỒN TẮM

PPYB1523LPWE, PPYB1523RPWE, PPYK1560ZRHPE, PPYB1583ZPTE,
PPYD1583ZPTE, PPYB1610LHPTE, PPYB1610RHPTE, PPYB1630ZPTE,
PPYB1710RHPE, PPYK1770ZLHPE, PPYK1710ZRHPE, FBYK1800ZLHPEV
PAYK1770ZRHPV100E, FBYK1800ZRHPEV, PAYK1800LHPWE,
PPYK1770ZRHPE, PPYK1710ZLHPE, PPYB1810RHPTE, PPYK1810ZRHPE,
PPYB1710LHPE, PAYK1810LHPWE, PPYK1560ZLHPE, PPYB1810LHPTE,
PPY1543-4HPE, FBYK1610ZRPE

**Để phát huy tối đa các tính năng sản phẩm, vui lòng
lắp đặt đúng theo hướng dẫn đi kèm.**

- Xin cảm ơn quý khách đã sử dụng bồn tắm của TOTO
- Để phát huy tối đa các tính năng của sản phẩm, xin lắp đặt đúng theo nội dung trong bản hướng dẫn lắp đặt này.

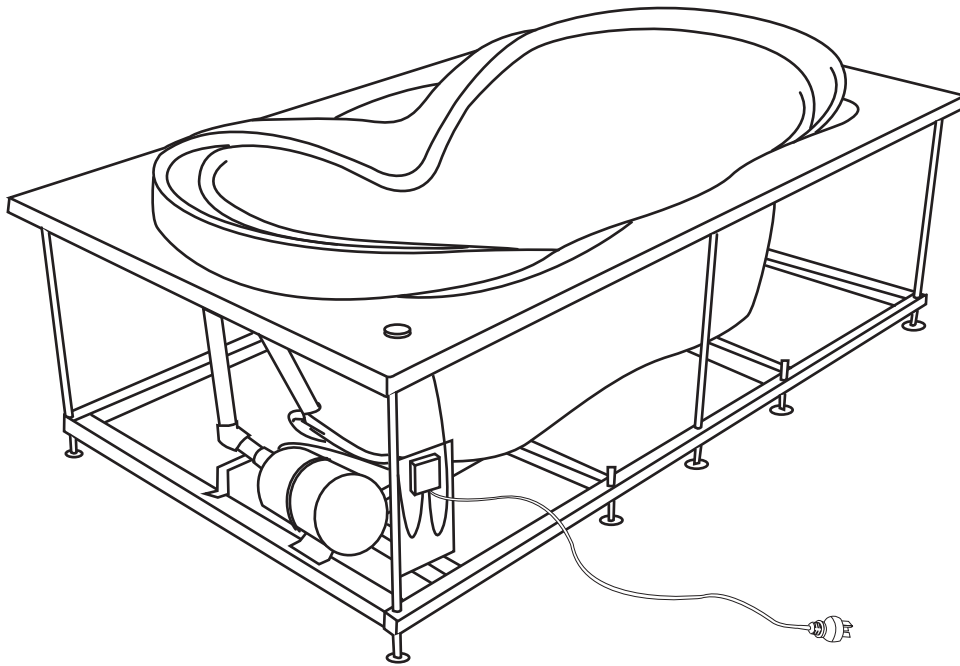

Mục lục

| | |
|---|-----|
| 1. Chú ý về an toàn | 3 |
| 2. Chú ý khi lắp đặt | 4 |
| 3. Danh mục chi tiết các bộ phận | 5 |
| 4. Các bước lắp đặt | 6-9 |
| 4-1. Chuẩn bị trước khi lắp đặt bồn tắm | 6 |
| 4-2. Cách lắp ống nước cho bồn tắm | 6 |
| 4-3. Cố định bồn tắm | 7 |
| 4-4. Lắp đặt nguồn điện | 7 |
| 4-5. Vận hành thử | 8 |
| 4-6. Cát, lát gạch | 8-9 |

1. Những chú ý về an toàn

Vì mục đích an toàn, hãy thực hiện những điều cần chú ý dưới đây.

Hãy đọc kỹ những chú ý về an toàn này để lắp đặt chính xác. Để lắp đặt sản phẩm một cách chính xác và an toàn, phòng tránh những thương tích về người hoặc tổn thất về tài sản, trong bản hướng dẫn lắp đặt này dùng rất nhiều ký hiệu. Ý nghĩa của các ký hiệu này như sau:

⚠ CHÚ Ý Ký hiệu này có nghĩa là: nếu như bỏ qua ký hiệu này, mà dẫn đến thao tác sai, có thể gây ra tổn thất về người và của.

Để đảm bảo an toàn, hãy lắp đặt sản phẩm một cách chính xác theo các ký hiệu trong hướng dẫn lắp đặt này và trên sản phẩm.













| Hình vẽ | Ý nghĩa |
|---------|---|
| | Biểu thị này có nghĩa là: "Nghiêm cấm" không được thực hiện. |
| | Biểu thị này có nghĩa là: "Bắt buộc tuân thủ" . |
| | Biểu thị này có nghĩa là: "Bắt buộc thực hiện" . |
| | Biểu thị này có nghĩa là: "Bắt buộc tiếp đất" . |

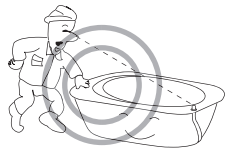

Sau khi lắp đặt xong, hãy kiểm tra để chắc chắn rằng không có nguy cơ tiềm ẩn về an toàn như lắp đặt lỏng, nhầm hoặc rò rỉ nước.

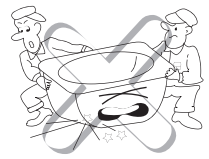

| ⚠ CẢNH BÁO | |
|-------------------------------|--|
| Bắt buộc thực hiện | Sau khi mở sản phẩm, hãy nhanh chóng xử lý các vật liệu đóng gói không cần thiết. Nếu không, có thể gây thương tích cho thân thể do dễ bừa bãi thùng gỗ, đinh, thùng các tông và dây buộc thùng. Ngoài ra, tuyệt đối không để trẻ em đụng vào túi đóng gói, vì có thể gây tổn thương cho cơ thể.  |
| Bắt buộc tuân thủ | Cường độ dòng điện của ổ cắm phải đúng như cường độ quy định. Trên 20A, hãy dùng bộ rò có độ nhạy, cảm ứng rò điện cao (cường độ dòng điện cảm ứng hạn mức trên 15mA, thời gian cảm ứng dưới 0.1s, hạn mức cường độ dòng điện trên 15A) để bảo vệ. Bộ rò điện nhất định phải được đặt ở ngoài phòng tắm, nơi không ẩm ướt. Nếu không, có thể dẫn đến tai nạn hoặc điện giật. |
| Nghiêm cấm | Tuyệt đối không sử dụng các nguồn điện khác ngoài nguồn điện được chỉ định (AC-220V). Nếu không, có thể dẫn đến tai nạn hoặc bị điện giật. Tuyệt đối không thao tác cắt sửa dây nối nguồn, không sử dụng ổ điện nhiều đầu cắm hoặc dùng chung một ổ cắm cho nhiều dụng cụ điện. Nếu không, có thể dẫn đến điện giật, hoặc xảy ra hỏa hoạn do ổ điện quá nóng. |
| Bắt buộc tiếp đất | Bắt buộc phải căn cứ theo qui định, hãy để nhân viên có trình độ đảm nhiệm công việc lắp đặt. Nếu không, có thể dẫn đến các sự cố, rò điện do sai sót trong lắp đặt, từ đó dẫn đến điện giật. |
| Bắt buộc thực hiện | Bắt buộc phải sử dụng các biện pháp chống đóng băng nước. Nếu không, có thể vì nước trong đường ống bị đóng băng mà dẫn đến hư hại cho sản phẩm, ống nước. Bắt buộc phải tiến hành chống thấm đối với bề mặt ở nơi lắp đặt bồn tắm. Nếu không, có thể gây tổn hại đến cơ sở hạ tầng trong trường hợp bị rò nước. |
| Nghiêm cấm | Tuyệt đối không sử dụng các nguồn nước khác ngoài nước máy. Nếu sử dụng các loại nước khác như nước giếng,... có thể dẫn đến bị rò nước do hiện tượng ăn mòn." |

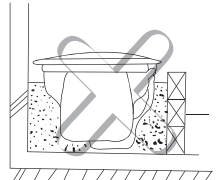
2. Những chú ý khi lắp đặt

|  Chú ý | | |
|--|---|---|
|  Bắt buộc thực hiện | <p>Hãy căn cứ theo hướng dẫn để lắp đặt chính xác.</p> <p>Nếu không, có thể dẫn đến rò rỉ nước, gây tổn hại cho tài sản trong nhà.</p> |  |
| | <p>Hãy lắp đặt ống nước chính xác theo trình tự được hướng dẫn.</p> <p>Nếu không, có thể dẫn đến rò rỉ nước, gây tổn hại đến tài sản trong nhà.</p> |  |
| | <p>Trước khi lắp đặt bồn tắm, hãy kiểm tra để bảo đảm rằng không có bất cứ hiện tượng bất thường nào.</p> |  |
| | <p>Trước khi hoàn tất việc lắp đặt, hãy dùng bìa các tông để bảo vệ bề mặt bồn tắm.</p> <p>Nếu không, có thể gây trầy xước, tổn hại tới sản phẩm.</p> |  |
|  Nghiêm cấm | <p>Khi vận chuyển, tuyệt đối không được nắm chặt ống nước, và chú ý không để bồn tắm va chạm với vật cứng.</p> <p>Nếu không, có thể làm hỏng ống nước, hoặc gây tổn hại đến tài sản trong nhà do rò rỉ nước.</p> |  |
| | <p>Tuyệt đối không để bồn tắm va chạm với những vật cứng hoặc để vật cứng rơi từ trên cao xuống bồn tắm.</p> <p>Nếu không, sẽ làm tổn hại bồn tắm hoặc làm rò rỉ nước, gây tổn hại đến tài sản trong nhà.</p> |  |
| | <p>Tuyệt đối không đứng trên bồn tắm khi lắp đặt.</p> <p>Nếu không, có thể bị trượt ngã hoặc làm vỡ sản phẩm.</p> |  |
| | <p>Khi lau dọn, tuyệt đối không sử dụng các hóa chất axit, kiềm, dung môi hữu cơ hay các dung dịch có chứa chất axit, kiềm.</p> <p>Nếu không, sẽ gây tổn hại cho bề mặt sản phẩm.</p> <p>Khi lau dọn, hãy sử dụng nước hoặc chất tẩy rửa trung tính. Nếu nước hoặc chất tẩy rửa trung tính không thể rửa sạch vết bẩn, có thể dùng miếng lau rửa thấm một ít cồn.</p> |  |
| | <p>Không đặt vật dễ cháy (như thuốc lá cháy dở, ...) lên trên bồn tắm.</p> <p>Nếu không, có thể làm hư hại sản phẩm.</p> |  |
| | <p>Không dùng vữa để chát lấp phần lưng bồn tắm.</p> |  |

3. Danh mục chi tiết các bộ phận

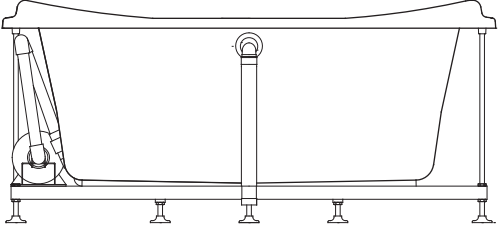
<Chi tiết đồng bộ>

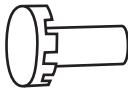
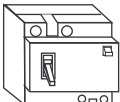
| Tên chi tiết | | Số lượng | Hình dạng | Ghi chú |
|-------------------|---------------------------|----------|---|--|
| Bồn tắm | | 1 |  | Khách hàng tự chọn lựa (các loại bồn tắm khác nhau, hình dạng khác nhau, chi tiết massage khác nhau, công dụng cũng khác nhau) |
| Sách hướng dẫn | Hướng dẫn lắp đặt bồn tắm | 1 |  | |
| | Hướng dẫn sử dụng bồn tắm | 1 |  | |
| Van thông hơi | | 1 |  | Bộ phận chi tiết của bồn tắm (bồn tắm massage bọt khí) |
| Bộ phận ngắt điện | | 1 |  | Khách hàng tự chuẩn bị (máy bơm bảo vệ) |

4. Các bước lắp đặt

4-1. Các bước chuẩn bị trước khi lắp đặt bồn tắm

1. Xác định vị trí lỗ thoát nước

- (1) Hoàn thành tường bao nơi đặt vị trí bồn tắm. Vị trí được xác định dựa vào vị trí chân bồn tắm (xem hình), độ cao dựa vào đường ống thoát nước sử dụng.
- (2) Đối với kích thước cụ thể của ống thoát nước, căn cứ vào kích thước lỗ thoát nước của đường ống thoát nước để xác định.

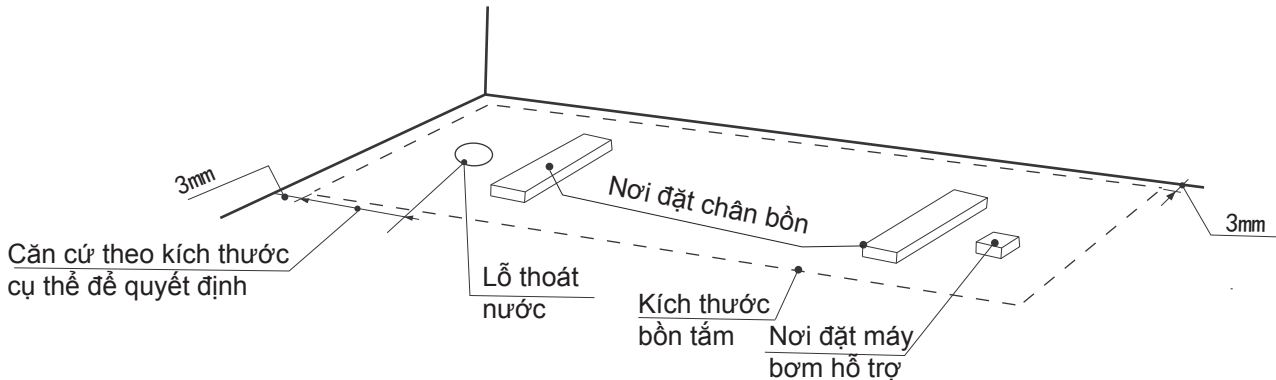

- (3) Độ cao của giá đỡ máy bơm được xem xét theo độ cao của nơi đặt bồn. (vị trí tham khảo theo kích thước trên bản vẽ)

2. Lắp đặt ống thoát nước (nếu bồn tắm đã lắp đặt ống thoát nước thì xem bước tiếp theo)
Căn cứ theo hướng dẫn lắp đặt ống thoát nước của bồn tắm để lắp đặt các bộ phận.

4-2 Nối ống thoát nước

• Hệ thống ống thoát nước thẳng

① Nối ống PVC

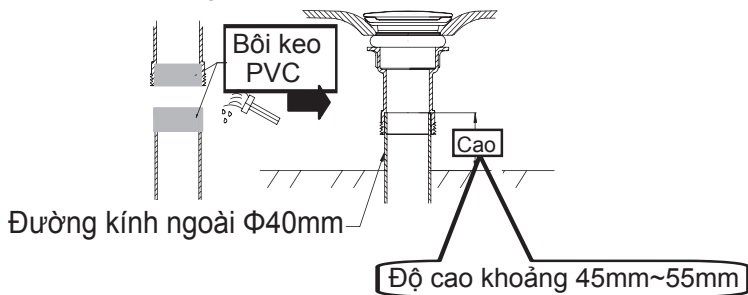

② Nối ống ren

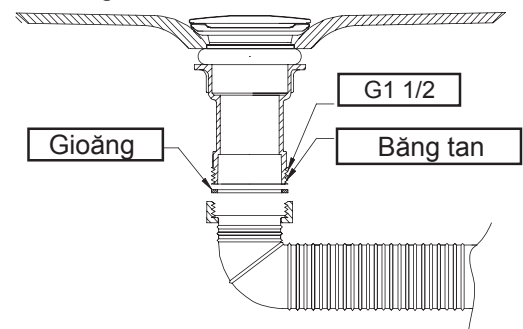

• Hệ thống ống thoát nước ngang

① Nối ống PVC

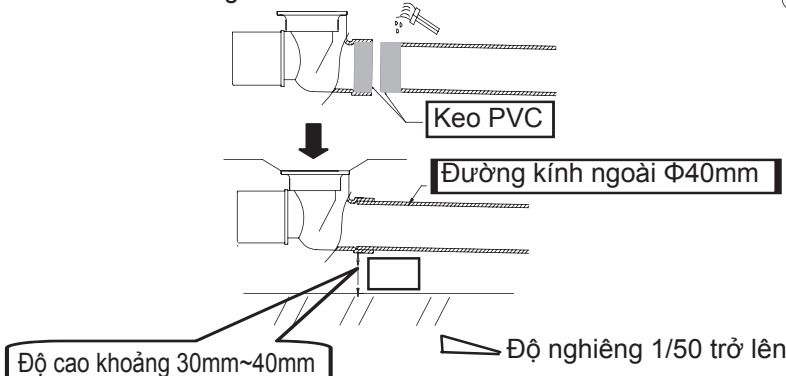

② Nối ống ren

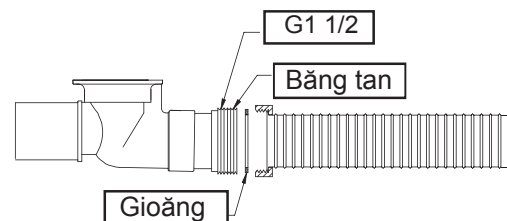

4-3. Điều chỉnh vị trí đặt bồn tắm, cố định chân bồn

1. Dùng thước nivo để điều chỉnh bồn tắm cân bằng

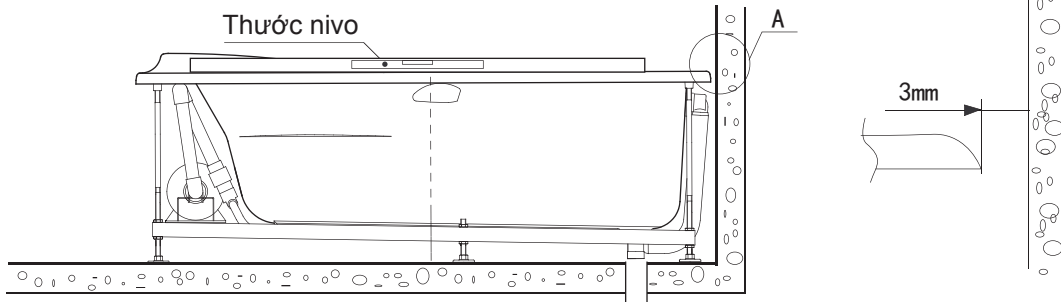

- *Chú ý:** (1) Đảm bảo không gian mặt ngoài cách bồn tắm từ 100mm trở lên.
 (2) Dùng thước nivo để điều chỉnh cân bằng cho bồn tắm, chú ý đảm bảo bên thân bồn tắm dựa vào tường cách mặt tường hoặc mặt lát gạch khoảng 3mm.

2. a. Dùng cờ lê điều chỉnh thẳng bằng cho bồn tắm (thông qua bộ đỡ đáy bồn tắm)
 b. Đặt trụ để điều chỉnh thẳng bằng cho bồn tắm (không nối với bộ đỡ đáy bồn tắm)

Điều chỉnh chân đế

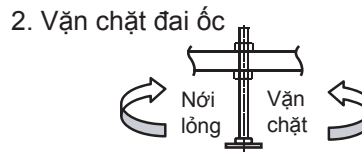
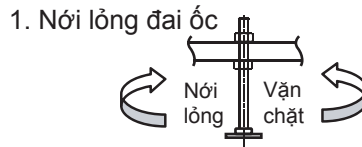
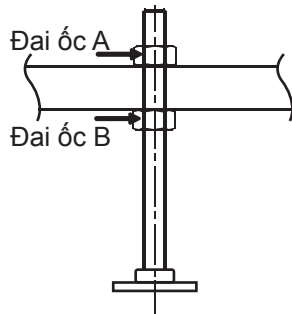

3. Điều chỉnh đai ốc B ở vị trí cần thiết

3. a. Đánh dấu trên mặt đất chỗ cần dán keo trước khi đổ keo, diện tích mỗi chỗ khoảng 30mm (tương ứng với bộ đỡ bồn tắm)
 b. Cố định chân bồn tắm bằng vữa

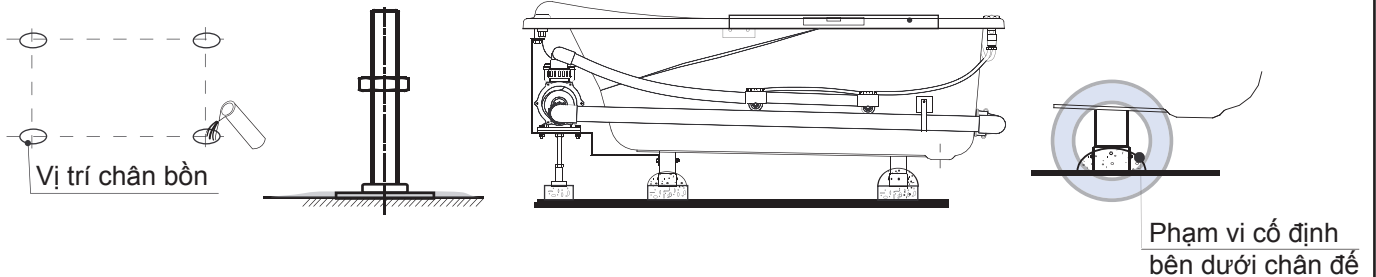

- *Chú ý:** Sau khi hoàn tất việc lắp đặt bồn tắm, cần phải dọn rửa sạch mặt sàn. Cuối cùng, dùng tấm mút có chứa nước tẩy rửa trung tính để rửa sạch, đảm bảo bồn tắm sạch sẽ, đẹp mắt.

4-4. Lắp đặt nguồn điện

| | | |
|---------------------|-----------------------|--|
| Cảnh báo | Tiếp đất | 1. Bắt buộc phải căn cứ theo qui định, để cho nhân viên có trình độ tiến hành lắp đặt. 2. Hãy sử dụng ổ cắm có dây tiếp đất. Vì có thể chỉ do thao tác sai mà phát sinh sự cố, rò điện, từ đó mà dẫn đến điện giật. |
| | Nghiêm cấm | 1. Tuyệt đối không thao tác cắt sửa dây điện nguồn. 2. Tuyệt đối không sử dụng ổ điện nhiều đầu cắm hoặc dùng chung một ổ cắm cho nhiều thiết bị điện. Nếu không sẽ gây ra điện giật, hoặc hỏa hoạn do ổ quá nóng. |

4-5. Vận hành thử

1. Mở công tắc điện nguồn trong nhà.
2. Đóng công thoát nước.
3. Xả nước vào bồn tắm.

***Chú ý:** Khi xả nước vào bồn tắm massage, mực nước trong bồn là trên 100mm.

4. Đóng công tắc điện, khởi động máy bơm.

***Bước tiếp theo:**

1. Xem xét miệng sục khí là khí sục hay nước.
2. Thử kiểm tra hệ thống đường ống và máy bơm xem có rò nước không.
3. Đóng công tắc điện, xác nhận miệng sục khí có bị ngừng lại, là khí sục hay nước.
4. Ấn khởi động thoát nước trong bồn.

***Chú ý:** Nếu khi thử vận hành nhưng không được, đừng vội vàng cho đó phát sinh sự cố, hãy kiểm tra lại 2 việc dưới đây:

1. Nguồn điện trong nhà đã được kết nối chưa.
2. Điện áp sử dụng có phải là 220V không.

4-6. Lát, xây gạch

1. Xử lý mặt dựa tường.

Lấp đầy khoảng trống giữa bồn và mặt tường bằng vật liệu chống thấm, và duy trì một khoảng cách nhất định để lát gạch. Khoảng trống giữa mặt lát gạch và mặt bồn ít nhất là 5mm. Cuối cùng, dùng vật liệu bịt kín khoảng trống giữa gạch và mặt bồn tắm.

Như hình A dưới đây.

2. Xử lý mặt lát gạch

Đối với bồn tắm không chân, lát gạch mặt tường ngoài, riêng ở nơi cạnh máy bơm thì chừa lại một lỗ ít nhất là 350mm để kiểm tra, dùng vữa để ốp lát gạch bên mặt tường ngoài. Tránh xa mép bồn một khoảng ít nhất là 5mm và dùng vật liệu mềm để dán kín khoảng trống đó. Sau cùng, dùng vật liệu dán kín chỗ hở giữa gạch và bồn (như hình B dưới đây).

Gợi ý về vị trí và kích thước đặt lỗ kiểm tra: như hình C dưới đây.

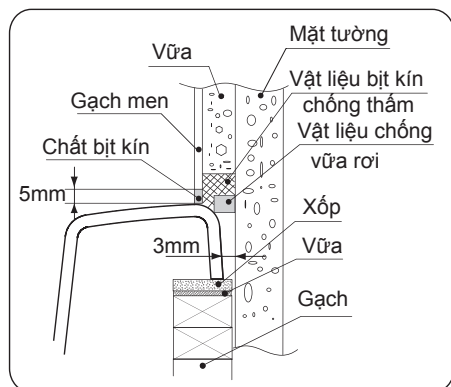
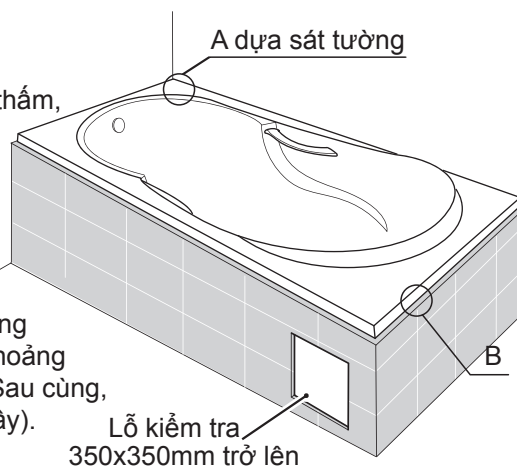

A-Mặt dựa tường (1)

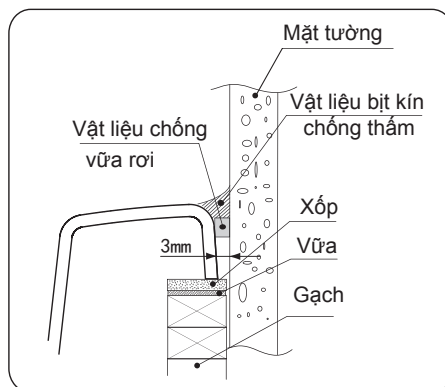

A-Mặt dựa tường (2)

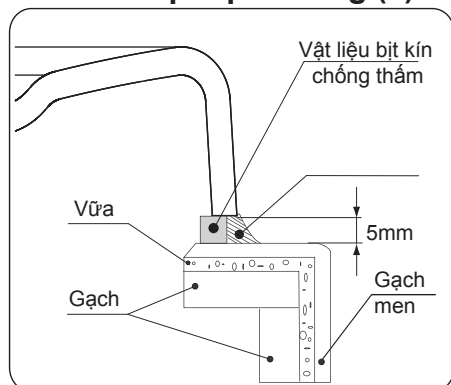

B-Mặt lát gạch bồn không chân yếm

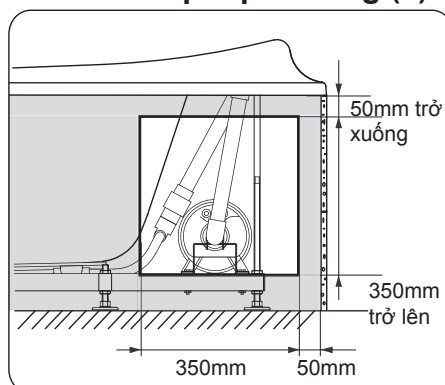

C-Lỗ kiểm tra bồn không chân yếm

- Chú ý:** 1. Để bảo đảm gạch lát được khô ráo, sau khi phần lắp đặt và lát đã khô, thì tiếp tục lắp đặt lỗ kiểm tra. Nếu không sẽ dẫn đến sự cố về máy bơm do độ ẩm cao.
2. Vật liệu bịt kín được chuẩn bị ở nơi thi công.
3. Hãy đảm bảo khoảng cách giữa lớp gạch và bồn tắm được dán bằng keo dán, keo silicon.
4. Khi lắp đặt bệ đỡ bồn tắm, bắt buộc phải dán lớp vật liệu bịt kín với bệ hoặc mặt sau của bồn trước khi lắp đặt bồn. Nếu không, sau khi đã lắp xong bồn tắm thì không thể dán được nữa."



Cảnh báo

1. Có thể giữ lại một lỗ hờ ở nơi lắp đặt máy bơm để kiểm tra.
2. Trong toàn bộ quá trình lắp đặt, hãy dùng vật liệu mềm để che phủ mặt bồn tắm, tránh làm tổn hại bề mặt bồn tắm.
3. Nên đảm bảo mặt bồn tắm không chịu bất cứ lực đẩy nào.
4. Trong quá trình lắp đặt, không để bồn tắm bị va đập với vật cứng, không để vật cứng rơi xuống bồn.
5. Mặt sau của bồn tắm không dùng vữa để lấp vì có thể gây tổn hại bồn tắm.
6. Không đứng trên bồn tắm khi lắp đặt hoặc đặt vật nặng đè lên mặt bồn tắm, vì như vậy dễ gây tổn hại bồn tắm.